



MT 26
TELEFON SANTRALI
MONTAJ ve KULLANIM KILAVUZU



MT26
ELEKTRONİK TELEFON SANTRALI
MONTAJ ve KULLANIM KILAVUZU

MT26 Elektronik Telefon Santralını seçtiğiniz için teşekkür ederiz.

Bu kullanma kılavuzu, MT26 santrallarının özelliklerini öğreterek santralınızı daha verimli kullanmanız ve dolayısıyla haberleşmenizi en iyi bir şekilde yapmanız için hazırlanmıştır.

MT26 ELEKTRONİK TELEFON SANTRALINIZ ÜRETİM
HATALARINA KARŞI 2 SENE SÜRE İLE GARANTİLİDİR.
LÜTFEN GARANTİ KARTINIZI GÖNDERMEYİ UNUTMAYIN.

MULTİTEK bu dökümanda belirtilen santral özelliklerinde önceden haber vermeden değişiklik yapma hakkına sahiptir.

DOC.MT26-04-01.02.08

MULTİTEK Elektronik Sanayi ve Tic. A.Ş.

Merkez: Kemerdere Köroğlu Sk. No.25 Dudullu Ümraniye/İSTANBUL
Tel: (0216) 420 38 38 (PBX) Fax: (0216) 415 79 18



İst Blg. Müd: Meşrutiyet Cad. Merkez Apt. No. 198/1 Şişhane/İSTANBUL
Tel: (0212) 249 50 50 (PBX) Fax: (0212) 252 15 76

Ank. Blg. Müd: Sanayi Cad. Ortak Han No:31 Kat:4 Ulus/ANKARA
Tel: (0312) 324 44 99 (PBX) Fax: (0312) 324 69 00

İzm. Blg. Müd: 1362 Sok. No. 55 D. 14 Yemişçi İş Hanı Çankaya/İZMİR
Tel: (0232) 441 65 65 (PBX) Fax: (0232) 441 13 40

Adn. Blg. Müd: Tepebağ M. Cemal Gürsel C. Doğrular İş Hanı
N.31 K.4 Adana

Tel: (0322) 359 29 29 (PBX) Fax: (0322) 352 72 87

	İMALATÇI UYGUNLUK BEYANI
Üreticinin İsmi	MULTİTEK Elektronik Sanayi ve Tic. A.Ş.
Üreticinin adresi	Kemerdere Köroğlu Sk.No:25 Dudullu/Ümraniye/ İSTANBUL TÜRKİYE
ÜRÜN TANIMI	: TELEFON SANTRALI (PBX)
MODEL İSMİ	: MT 26
<p>Radio&Telecommunications Terminal Equipment directive 1999/5/EC in gerekli direktiflerini ve bu direktif içinde aşağıda verilen standartlara uygunluğunu beyan eder.</p> <p>Article 3.1a :Comply with EN 60950</p> <p>Article 3.1b :Comply with EN 301489-1, EN 55022, EN 301489-7</p> <p>1 Temmuz 2005 İstanbul,Türkiye</p> <p>İmza ve kaşe  Direktör</p> <p></p>	

İÇİNDEKİLER

MT26 SANTRAL KUTUSU İÇİNDEKİLER.....	6
MT26 SANTRALI MONTAJ BİLGİLERİ	7
Santralin Monte Edileceği Yerin Seçimi	7
Santralin Topraklanması.....	7
SANTRALIN MONTAJI.....	8
Santralin Tutturulması	
Santral Kablolarının Montajı	
Santrala Operatör Konsolunun Bağlanması	
Tesisatın Aktarılması	
MT26 SANTRALI KABLO BAĞLANTISI	
SİSTEM ÖZELLİKLERİ	
Santralin Kapasitesi.....	11
Santrala Bağlanan Telefon / Terminaller	11
Santralin Programlanması	11
Santralin Güç Kaynağı.....	11
Santrala Akü Bağlantısı	11
Santrala Akü Modülü Bağlantısı.....	11
Santrala Yazıcı Bağlanması - Çağrı Kayıt Sistemi	12
Santral Hafızasının Korunması.....	13
Enerji Kesilmelerinde Harici Hatların Bağlantısı	13
Bekletmede Müzik / Radyo-Teyp Bağlantısı	13
Özel Röle Bağlantısı.....	13
Arayan Numarayı Gösteren Telefonların Takılması.....	13
Santral Numaralama Planı	13
Genel Gece Servisi	14
MT26 Santrallarında Çatalaltı (flash) İşlemi.....	14
MF Telefonlarda * ve # Tuşları.....	14
MT26 Santrallarında Tonlar	15
Zil Sesleri	15
KULLANICILAR İLE İLGİLİ SANTRAL ÖZELLİKLERİ	
Dahili Aboneler Arasında Görüşme	19
Harici Abonelerle Görüşme (Grup Kodunu Çevirerek)	19
Harici Abonelerle Görüşme (Harici Hat Kodunu Çevirerek).....	19
Tekrar Aramak İçin (Harici Hat) Son Numara Tekrarı	20
Çağrı Yönlendirme (Beni Takip et) (Yoksam Beni Takip Et).....	20
Çağrı Yönlendirme İptali (Yoksam Beni Takip Et İptali)	20
Konferans Yapmak	20
Harici Çağrılarını Cevaplama	21
Bilgi Almak İçin Çağrıyla Aktarma	21
Çağrıyla Aktarma (Dahili veya Harici).....	22
Harici Hatların Boşta Park Edilmesi	22
Boşta Park Edilmiş Hattı Geri Almak.....	23
Telefonla Görüşürken Gelen İkinci Bir Harici Çağrıyla	
Cevaplama.....	23

Harici Hattı Meşgul Abone Üstüne Park Etmek	23
Çağrı Toplama	23
Özel Hafızadan Arama (Hızlı Arama)	23
Ortak Hafızadan Arama	24
Özel Hafızaya Numara Girişi	24
Araya Girme	24
Meşgul Aboneyi Kulağından Uyarmak	25
Otomatik Arama	25
Meşgulde Sıraya Girmek (Harici veya Dahili Hatlar İçin)	26
Seri Arama-Arka Arkaya Harici Hattın Transferi	26
İkaz/Uyandırma Servisi	26
Telefonunuzu Kilitleme (Şifre Girme)	27
Rahatsız Edilmeme	27
Telefondan Kapı Otomatığını Açma	27
İki Dış Hattı Birbirine Bağlama	28
Hot Line Abone (Doğrudan Bir Telefona Bağlanan Abone)	28
Konsol Telefonlara Sabit Mesaj Gönderme	
Özelliği Elektronik Posta	28
Yetki Taşıma	29
Bekçi Takip Özelliği	29
YALNIZ OPERATÖRÜN HİZMETE SUNACAĞI SERVİSLER	
Ortak Hafızaya Numara Girişi	33
Sistemi Genel Gece Servisine Alma	33
Telefonunuz Meşgulken Çağrının Başka Bir Numaraya	
Gitmesi (pbx Özelliği)	33
Şef Sekreter Özelliği	34
Özel Harici Hat Tahsisi	34
Çevir Sesi Olmayan Abone	34
Konuşma Sürelerini Kısıtlama	35
Sadece Gelen Çağrılara Açık Dış Hat	35
Harici Beni Takip Et Özelliği	35
Abone Yetkilerinin Verilmesi	35
Dahili Acil Hat Yetkisi	36
Araya Girme Yetkisinin Verilmesi	36
Harici Hatları Servis Dışı Bırakma	36
Abonelere Harici Hatlara Ulaşım Yetkisi Verme	36
Harici Hattan Gelen Aramaları Bir Aboneye Yönlendirme	36
Beni Takipet Abonelerinin İptali	36
Santrale Zaman ve Tarih Bilgisinin Girilmesi	36
Harici Hatları DP veya DTMF Yapma	37
Birim Kontör Ücretini Girme	37
Çatalaltı Süresini Programlama	37
Şifrelerin İptali	37
Çağrı Kayıt Bilgilerini Alma	37
Bir Üst Santral Bekletmeye Alma	38
*,# Tuşlarını Kullanabilir Telefonların Programlanması	38
Bekletmede Entegre Müziğin Programlanması	38
Harici Aranan Numaraların Kısıtlanması	38

Doğrudan Dahili Numarayı Arama (DISA)	39
Harici Hat Erişim Kodunun 0 veya 9 Olarak Seçilmesi	39
Diyafon Abonesinin Devreye Verilmesi	39
Dahili ve Harici Zil Çalma Şeklinin Değiştirilmesi	39
* ve # Tuşlarının İşlevinin Değiştirilmesi	39
Görüntülü Telefon ve Kameralı Diyafonun Programlanması	40
Müzik Dinlemeli Abone	40
LCR (En Ucuz Yönden Arama Programı)	41
Başlangıç Yön Tablosu	41
LCR Programları	41
Yeni Yön Tablosunun Oluşturulması	43
LCR Tablosunun Printere Dökülmesi	43
LCR Programında Alternatif Yön Özelliği	43
LCR Uzak Mesafe Erişim Hizmetleri Uygulaması	44
Erişim ve PIN Kodunun Girilmesi	44
Erişim ve PIN Kodunun Aktif Hale Getirilmesi	46
Örnek Bir UMTH Uygulaması	46
Aranan Numaranın Sonuna # İlave Edilmesi	47
Arama Sırasında Digitlerin Arasına Bekleme (PAUSE) İlave Etme	47
MT26 SANTRALİ ÇEVRE BİRİMLERİ	47
VM26 Sesli Yanıt Sistemi (Robot Operatör)	47
Santrale Diafon ve Görüntülü Telefon Bağlanması	50
MPR648 Mini Yazıcı	51
ET2000 Bilgisayar Raporlama Programı	52
CID01 Arayan Numarayı Gösterme Modülü	52
KTS-300 Çok Fonksiyonlu Telefon Seti	54
PROGRAMLAMA KODLARI	65
Santralin Programlanması	65
Programın Kilitlenmesi	65
Operatör Programlama Yetkisinin Taşınması	65
ÖZEL PROGRAMLAMA KODLARI	71

MT26 SANTRAL MONTAJ BİLGİLERİ VE SİSTEM ÖZELLİKLERİ

MT26 Santral Kutusu İçindekiler

Santralınız taşıma sırasında zarar görmemesi için bir köpük içine yerleştirilmiş ve bu köpükte bir ambalaj kutusu ile sarılmıştır. Kutuyu açtığımızda santralınızla beraber aşağıdaki parçalar çıkacaktır. Eksiklik görürseniz cihazınızı lütfen aldığınız yere iade ediniz.

1. MT26 santral kabineti
(varsa aksesuarlarıyla beraber)
2. Montaj şablonu
3. 3'er adet dübel ve vida
4. Montaj ve kullanım kılavuzu kitabı
5. Kısa kullanma kılavuzu kartı (2 adet)
6. Garanti belgesi



MT26 santral kutusu



MT26 santral kabineti

MT26 Santral Montaj Bilgileri

MT26 santralının monte edilmesinden önce aşağıdaki hususlara önem verilmesi gerekmektedir. Bu hususlara dikkat etmek santralınızın performansını arttıracak, kesintisiz iletişim sağlayacaktır.

Santralın Monte Edileceği Yerin Seçimi

Santralın monte edileceği yer, aşağıdaki özelliklere sahip olmalıdır.

- * Nem, su sızıntısı, toz, duman bulunmayan temiz yerlere monte edilmelidir.
- * Jeneratör, kesintisiz güç kaynağı, yüksek gerilim hattı gibi manyetik alan yaratan cihaz ve ortamdan mümkün olduğu kadar uzağa yerleştirilmelidir.
- * Santral radyatör üstü, doğrudan güneş ışığı alan ve santralların gereksiz ısınmasına sebep olabilecek yerlere monte edilmemelidir.
- * Santralın bakımının kolaylıkla yapılabilmesi için tercihen çevresi açık olmalı ve yerden 1.5 metre kadar yükseğe monte edilmelidir.
- * Bulunan ortamın aydınlık olması bakım personelinin işini kolaylaştıracağından tercihen karanlık yerlere monte edilmemelidir.
- * Tercihen santral, herkesin kolaylıkla ulaşamayacağı bir alana yerleştirilmelidir.

Santralın Topraklanması

MT26 santral çalışması için topraklamaya gerek duymaz. Ancak yüksek gerilim ve yıldırıma karşı santralın sağlıklı bir şekilde korunması için muhakkak iyi bir şekilde topraklama yapılmalıdır. Santral beslemesi topraklı olup, besleme kablosu topraklı bir prize bağlanmalıdır.

İYİ BİR TOPRAKLAMATANIMI

İyi bir topraklamanın yapıldığından emin olmak için toprak hattı ile nötr arasındaki voltaj farkının 1.5VAC'den fazla olmaması gerekir. Santralın topraklanması için santral ütünde bir topraklama pabucu temin edilmiştir.

DİKKAT: Santrale toprak yerine faz bağlarsanız bu hem çok tehlikelidir ve hem de santral koruma varistörlerini yakar ve Telekom hatlarına zarar verir.

Santralin Montajı

Santralin tutturulması

Santralin monte edileceği yere, verilen kağıt şablonu kullanarak yerden 1-1.5 metre yükseklikte üç adet delik açın, dübelleri yerleştirin ve vidaları sonuna kadar sıkıştırın. Santrali tutturun.

Santral kablolarının montajı

Santrale 1 m kadar uzakta MDF kutu ve regletlerini yerleştirin. Santral kapasitesine bağlı olarak MDF kablosunu bu regletlere çakın veya vidalayın. Kablonun diğer uçlarını santral klemenslerine ittirerek takın. Abone telefonlarından gelen kabloları (tesisat) MDF'e bağlayın.

Santrale operatör konsolunun bağlanması

KTS300 ve KTS500 konsolları, santrale hazır olarak verilen 5m uzunluğunda iki taraflı plaglı kablo ile bağlanır. Santralde konsol jakı sağ alt taraftadır.

Tesisatın Aktarılması

Santral arızasının %70 inin tesisattan kaynaklandığını düşünerek, temiz ve uzun ömürlü bir tesisat yapmaya çalışın. Özellikle tesisatta 220V kaçaklı bir kablo varsa santrale bağlandığında santrale zarar vereceğini bilin. Telefon kablolarını santrale bağlamadan teker teker santral toprağıyla kablolar arasında voltaj olmadığını görün. Bütün tesisatı bu şekilde test ederek montajınızı tamamlayın.

Benzer şekilde telekom hatlarınızı test edin, Telekom hatlarınızda gerilimin 50-56 VDC olduğunu, kaçak alternatif akım olmadığını ölçün. Çevir sesi alarak bir arama yapın, uygunluğunu gördükten sonra santralınızı bağlayın. Bu işlemi teker teker bütün harici hatlarınıza uygulayın.

Santralin 220 kablosunun bağlanması

Santralin 220V kablosunu santral için ayrılmış bir duvar prizine takın. Bu amaçla uzatma kablosu kullanmanız tavsiye edilmez..

Varsa akü uçlarının bağlanması

Santraldan aküye doğru en az 2 mm² kesitinde bir çift kabloyla akü +ve -'sine bağlantıyı hazırlayın. Santrale beslemeyi verdikten sonra + ve -'ye çok dikkat ederek bu kabloları kabinetin üst tarafında bulunan akü klemenslerine bağlayın.

NOT: + ve - kabloları ters bağlanırsa akü modülü kartı üstündeki 3A'lık sigorta atar. Bunun değiştirilmesi gerekir.

Santrale enerji verilmesi

Santralin 220V kablosunu prize taktığımızda santrale enerji gelir. Bu amaçla ayrıca bir buton yoktur.

MT26 Santral Kablo Bağlantısı

Aşağıda telefon santralına bağlanacak çevre birimlerinin yerleri ve ana kartın blok yapısı verilmektedir. Bağlantı klemenslerinin anlamı ayrıntılı olarak verilmektedir.

0, 1, 2, 3, 4, 5	Konnektörleri:	Dahili abone bağlantı noktaları
T1, T2	Konnektörleri:	Harici hat bağlantı noktaları
ÖZR	Konnektörü:	Özel röle bağlantı noktası
PRA, PRB	Konnektörü:	Printer veya bilgisayar raporlama program çıkış bağlantı noktası (Pra şase, Prb canlı uç)
DTR	Konnektörü:	Santralın printerin veya bilgisayarın açık veya kapalı olduğunu anladığı giriş noktası
TYP	Konnektörü:	Harici müzik girişi
E	Konnektörü:	Topraklama noktası
KTS-300	Konsol Soketi:	KTS-300 ve KTS-500 konsolların bağlantı soketidir.

MULTİTEK MT26-S ANAKART

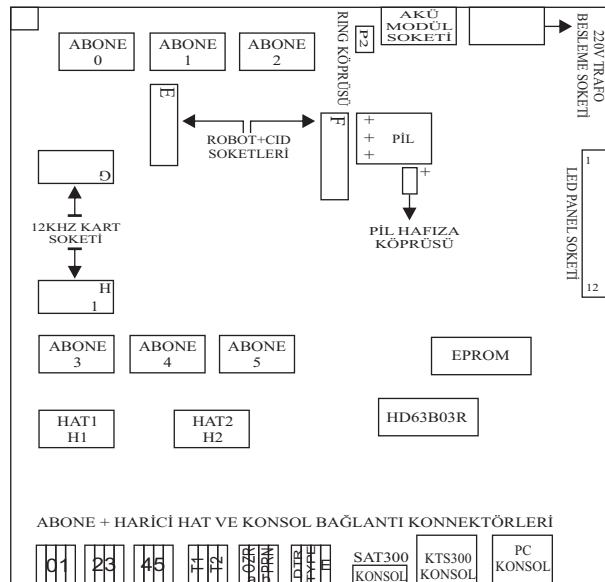

PC Konsol Soketi:

PC nin konsol olarak kullanıldığı durumlarda PC ile santral arasındaki bağlantıyı sağlayan soket

220 V Trafo Besleme trafo soketi:

Santralın besleme trafosunun çıkış uçlarının bağlandığı noktadır.

Akü Modül Soketi:

Sisteme akü modülü takıldığında akü modülünün bağlantı soketidir.

Ring Köprüsü:

Telefon zillerinin çalabilmesi için kısa devre edilmesi gerekli jumper. Sisteme akü modülü bağlandığında telefon zillerinin çalabilmesi için konumun değiştirilmesi gereklidir.

Led Paneli Soketi:

Santral abonelerinin ve harici hatların meşgul durumlarını gösteren ledlerin bulunduğu kartın bağlantı noktası

Robot operatör ve Caller ID kart soketi:

Sisteme robot operatör ve arayan numaranın konsolda görülebilmesi için takılacak modül soketleridir.

12KHZ Kart Soketi:

Sistemde Türk Telekom tarafından verilecek 12 KHZ ücretlendirme sinyalinin algılandığı kart takma soketidir.

Hafıza Pili:

Hafızanın silinmesini engelleyen 3.6V Nicd pil.

Hafıza Pil Köprüsü:

Kısa devre jumper takıldığında hafızanın silinmesini engelleyen pilin devrede olmasını sağlayan köprüdür.

Eprom:

Santral programının yüklü olduğu entegre

Abone 0,1,2,3,4,5:

Santral ana kart üzerindeki abone devrelerinin bulunduğu kısımlardır.

HAT1, HAT2:

Santral harici hat devrelerinin bulunduğu kısım.

MT26 Santral Sistem Özellikleri

Santralin kapasitesi:

Santral 2 harici hat ve 6 dahili aboneden oluşur.

Santrala bağlanan Telefon/Terminaller:

Santrala DTMF veya DP, standart herhangi bir telefon bağlanabildiği gibi faks, modem, data derminali, telesekreter, telsiz telefon, anons sistemi gibi çevre birimlerini de bağlamak mümkündür.

Şart olmamakla beraber santrallara özel olarak geliştirilmiş MULTİTEK KTS 300 ve KTS 500 konsol telefonları da bağlanabilir. MT26 santrallarında bütün abonelere KTS 300 ve KTS 500 konsol seti bağlanabilir.

Santralin programlanması:

Santral sadece 0 numaralı dahili telefondan veya programlama şifresini bilen kişilerce uzaktan programlanabilir. İstenirse 0 nolu telefondan 7021 XYZT * tuşlayarak (XYZT 1-4 rakkamlı herhangi bir numara) programa girilmesi kilitlenebilir. Şifreyi bilen kişi tekrar aynı kodları tuşlayarak programlamayı açabilir.

Santralin güç kaynağı:

Sistem 50 Hz 190-250 VAC arasındaki şebeke gerilimlerinde çalışır. Bu sınırlar dışındaki şebeke gerilimi için bir voltaj regülatörünün kullanılması gerekir. Sistem şebeke girişinde 0.6 A lik sigortayla korunmuştur. Azami yükte 10W kadar enerji tüketir.

Santrala akü bağlantısı:

220V lu şebeke geriliminin sık sık kesintiye uğradığı durumlarda santrala 24V luk azami 7 A saatlik bakımsız kuru akülerin bağlanması tavsiye olunur. Bu aküler santral kullanımına bağlı olarak 4-7 saat arasındaki enerji kesintilerinde santrali beslerler. Şebeke gerilimi geldiğinde aküler santral tarafından otomatik olarak şarj edilir.

Santrala akü modülü bağlantısı:

- Akü modülü devresi santral kabinetine tutturulur ve bir jakla santral ana kartının sağ üst köşesindeki jake bağlanır. Santrallarda akü bağlantısı için iki adet AKÜ bağlantısı klemensi vardır. Bu uçlara akünün + ve _ uçları bağlanır.

Şarjı bitmiş büyük kapasiteli aküler sistemin çalışmasını etkileyebilir. Bu durumda akü grubunun harici bir kaynaktan şarj edilmesi gerekebilir.

DİKKAT:

- AKÜLERİN TERS BAĞLANMASI SANTRALINIZI BOZABİLİR.
- AKÜ BAĞLI SİSTEMLERDE 220 V ŞEBEKE GERİLİMİNİN GECE VE TATİL GÜNLERİ KESİLMESİ SANTRALIN NORMAL ÇALIŞMASINI ETKİLER.

Santrala yazıcı bağlanması-Çağrı kayıt sistemi:

Santrala standart RS232C seri arabağlantı devresi olan herhangi bir yazıcı veya MULTİTEK MPR648 mini yazıcı bağlanabilir. Bu maksatla gerekli yazılım ve donanım santral üstünde hazır olup bağlantıdan başka herhangi bir işleme gerek yoktur. Bağlanacak yazıcı aşağıdaki şekilde ayarlanmalıdır.

XON / XOFF 600 Baud 8 Data bit No parite

Yazıcı ve santral iki telle veya üç telle birbirine bağlanır. Seri yazıcı jakının 7 ve 3 numaralı uçları santralda PRa ve PRb yazan yerlere bağlanır. Seri yazıcı 20 nolu ucu DTR ucuna bağlanır ve 7447964 programı tuşlanır (iptali 7447965). Bu şekilde santral seri printerin bağlı olup olmadığını veya çalışıp çalışmadığını kontrol eder. Eğer çalışmıyorsa bunu anlar ve yazıcı çalışmaya başladığında o ana kadar yapılan bütün görüşmeleri printere gönderir. (Aynı işlem bilgisayar için de geçerlidir) Yazıcı, yapılan bütün dış hat görüşmelerini detaylı olarak yazar. Konuşmayı başlatan abone numarası, aranan harici numara, aramanın tarihi, başlama zamanı, konuşmanın süresi, varsa kontör sayısı ve konuşmanın parasal tutarı ve hangi harici hattan konuşulduğu yazılır.

ÖRNEK:

Sıra	Arayan	Hat	Aranan No	Tarih	Başlama	Süre	Puls	Ücret
#0026	0T2	H1	0232456378900	01/01	1026	01:05	0005	50000

Sistem harici hatları 12KHz ücretlendirme dedektörleriyle donatılmıştır. PTT den 12KHz ücretlendirme sinyali gönderildiğinde her bir harici konuşmanın kontör sayısı yazıcıya dökülür. Kontör ücreti girilmişse konuşmanın parasal değeri yazılır. 12KHz sinyalinin gelmediği durumlarda 20 saniyeden kısa harici aramalar kaydedilmez, ancak daha uzun aramalar konuşulsun konuşulmasın yazıcıya dökülür.

Aynı özellikler Multitek MPR mini yazıcı için de geçerlidir. Ancak bu yazıcı DTR ucunu kullanmaz.

SIRA	ARAYAN	HAT	#0004				H1
ARANANNO			1234567890				
TARİH BAŞLAMA	SÜRE	01/01	1830	01:33			
PULS	ÜCRET	12	80000				

Santral hafızasının korunması:

Elektrik kesilmelerine karşı santral hafızasını korumak amacıyla 3.6 voltluk NiCd pil kullanılmıştır. Pil santral tarafından otomatik şarj edilir.

Enerji kesilmelerinde harici hatların bağlantısı:

Şebeke geriliminin kesildiği ve akü bağlantısının olmadığı durumlarda 1. ve 2. PTT hattı sırasıyla 0 ve 1 numaralı abonelere bağlanır.

Bekletmede müzik/radyo-teyp bağlantısı:

Santral harici hatları bekletmeye alındığında bu hatlara santral içinde mevcut standart müzik yayını yapar. Santrale ayrıca radyo/teyp bağlayarak bekletmedeki hatlara istenilen müziği dinletmek mümkündür. Radyo/teyp çıkışı santraldaki TEYP a-b uçlarına bağlanır ve standart müzik programlama ile devre dışı bırakılır.

Özel röle bağlantısı:

Santralda 71 çevirerek kapı otomatini açmak mümkündür. Bu maksatla kapı otomatini devresinin santralda ÖZR a-b yazan yerler arasına bağlanması gerekir. 71 çevirdiğinizde özel röle isteğe bağlı olarak 1 sn veya 2 sn süreyle iki ucu kısa devre eder.

Arayan Numarayı Gösteren Telefonların Takılması

MT26 santrallarında arayan numarayı gösterme özelliği için CALLER ID modül kartının takılı olması gerekir. (OPTIONAL) Eğer Telekom hatlarında arayan numara gösterme özelliği varsa gelen çağrı numaraları konsol ekranında veya DTMF CID özellikli bir Arayan Numarayı Gösteren Telefon ekranında gözükür. Santrale Arayan Numarayı Gösteren Telefonlar (DTMF / FSK özellikli) takıldığında dahili arayan numaraları da ekranda görülür. Ayrıca gelen çağrılar dahili telefonlara aktarıldığında cevap vermeden harici arayan numara ekranda belirir. MT26 santrallarında dahili ve harici arayan numara gösterme özelliği mevcuttur. (Not: Operatör numarası 000 olarak görünür.) Arayan numaralar santral hafızasında saklanır ve konsolda incelenir. Aynı zamanda da arayan numara bilgisi bir bilgisayar veya yazıcıya gönderilir. Bilgisayara gönderilen arayan numara datasının başında * işareti vardır.

Santral numaralama planı:

Santraldaki dahili aboneler, standart olarak 0 operatör olmak üzere 0 - 5 arasında numaralanmıştır.

Genel gece servisi:

Sistem genel gece servisine alındığında:

- Yetki verilen aboneler dışındakilerinin harice çıkma yetkisi kalkar.
- Gelen çağrılar tanımlanan en fazla dört abonenin aynı anda zilini çaldırır.
- Gündüz yetkisiz gece yetkili aboneler sadece şehir içi arayabilir.

MT26 santrallarında çatalaltı işlemi: (Çatalaltı/Flash yaparak hattı bekletme)

Çatalaltı (flash) konuşmaları aktarma veya bilgi alma için telefonunun açma kapama mandalını kısa süreli (yarım saniye kadar) basıp bırakma işlemidir. İstenirse süresi 600 veya 80 msn olarak programlanabilir. (Program 83 aa 4/5 koduna bakınız).

Başlangıçta abonelerin hızlı flash (80 msn) özelliği vardır.

NOT: Çatalaltı işlemi için bazı telefonlarda FLASH tuşu konmuştur. Flash tuşu yaklaşık 600 ms süreyle hattı açıp kapattığından telefonun çatalaltı (flash) anlama süresi 600 ms olarak programlanmalıdır. Yoksa FLASH tuşu konuşmayı keser.

MF telefonlarında * ve # tuşları:

Telefon apanelerinin MF olduğu durumlarda tuş takımı üstündeki * ve # tuşları standart olarak aşağıdaki işlemler için kullanılır:

* tuşu: *tuşuna basılınca "çatalaltı" (flash) işlemi yapılmış gibi konuşma bekletmeye geçer. Aktarma ve bilgi alma işlemleri için bu tuş kullanılır. Bu tuş aynı zamanda ilk çevir sesi alındığında harici hat 1 e çıkmada kullanılır.

tuşu: Bu tuş telefonu kapatıp tekrar açmada kullanılır. Bu tuşa basarak telefonunuzu kapatıp tekrar açmış gibi dahili çevir sesi alırsınız. # aynı zamanda ilk çevir sesi alındığında harici hat 2 ye çıkmada kullanılır.

956 programı ile # tuşunu harici hatlara çatalaltı (flash) göndermede ve ana santral hattını bekletmeye almada kullanmak mümkündür.

DİKKAT: Bu tuşlara diğer tuşlara nazaran daha uzun süreli basmak gereklidir.

NOT: * uzaktan programlamada çatalaltı (flash) işlemi için kullanılır.

MT26 santrallerinde tonlar:

DAHİLİ ÇEVİR SESİ:

Abonenin telefonunu kaldırdığında aldığı sürekli tondur. Bir numara çevirebileceğini gösterir.

ÇALİYOR SESİ:

Abone dahili bir aboneyi ararsa ve aranan abone o anda meşgul değilse duyulan tondur. Çalıyor sesi aynı zamanda bir abonenin başlattığı özelliğin santral tarafından kabul edildiğinin/onaylandığının ifadesi olarak verilir.

MEŞGUL SESİ:

Aranan abonenin meşgul olduğunu veya harici hatlara çıkılmak istenirse harici hatların meşgul olduğunu gösterir.

HATALI İŞLEM SESİ:

Abone tarafından yapılan işlemin hatalı olduğunu veya abonenin o işlemi yapmaya yetkisi olmadığını ifade eder. Üç kısa ton bir uzun ton şeklinde olup meşgul sesiyle karıştırılmamalıdır.

BEKLETMEDE ÇEVİR SESİ:

Hızlı hızlı kesik aralıklarla verilen ton olup abonenin o anda bir harici veya dahili hattı bekletmeye aldığının ve bir numara çevirebileceğinin ifadesidir. Konuşma esnasında çatalaltı (flash) yapılırsa konuşma bekletmeye geçer ve bu ton alınır.

KULAKTAN İKAZ/ARAYA GİRME/ŞİFRE GİRİLMİŞ ABONE SESLERİ:

Aralıklarla kulakta kısa süreli duyulan ton sesi size bir başka çağrının geldiğini veya konuşmanızın arasına bir başkasının girdiğini veya telefonunuza şifre girdiğinin ifadesidir.

TELEKOM ÇEVİR SESİ:

TELEKOM hattına çıkıldığında duyulan ton olup dış hat numarası çevrilebileceğinin ifadesidir.

MT26 Santrallerinde zil sesleri:

HARİCİ ZİL SESİ:

Uzun aralıklarla telefonun zilini çaldırır ve size gelen çağrının harici bir hattan olduğunu ifade eder.

DAHİLİ ZİL SESİ:

Hızlı hızlı telefonunuzu çaldırır ve sizi arayanın dahili bir abone olduğunu ifade eder.

OTOMATİK KARAMAZİL SESİ:

Kısa fasıllarla hızlı hızlı telefonunuzu çaldırır ve istediğiniz numaranın bağlandığını ifade eder.

**KULLANICILAR İLE İLGİLİ
SANTRAL ÖZELLİKLERİ**

Dahili aboneler arasında görüşme:

- Mikrotelefonu kaldırın ve dahili çevir sesini alın.
- Görüşmek istediğiniz abonenin numarasını tuşlayın.
- Çalıyor sesini dinleyin.
- Eğer meşgul sesi alırsanız, 1 çevirip beklerseniz abone görüşmesini bitirip telefonunu kapattığında zili çalar ve açtığında görüşürsünüz.
- Eğer meşgul sesi aldığında 48 çevirir telefonunuzu kapatırsanız dahili sıraya girmiş olursunuz. Abone serbest kaldığında ziliniz çalar ve görüşme yaparsınız.
- Görüşmenizi yapın.
- Mikrotelefonu yerine koyun.

Harici abonelerle görüşme (Harici grup kodunu çevirerek):

- Mikrotelefonu kaldırın ve dahili çevir sesini alın.
- 9 (veya harici grup kodunu) çevirin.
(Programlayarak 9 kodu yerine 0 kullanabilirsiniz. Program 968/969 kodlarına bakınız. Bu durumda operatör numarası 9 olur.)
- Meşgul alırsanız 48 çevirerek sıraya girebilirsiniz.
- Aradığınız harici numarayı tuşlayın.
- Görüşmenizi yapın.
- Mikrotelefonu yerine koyun.
- Harici grup kodları:
81 çevrilerek 1. hatta çıkılır.
82 çevrilerek 2. hatta çıkılır.

Harici abonelerle görüşme (Harici hat kodunu çevirerek):

- Mikrotelefonu kaldırın ve dahili çevir sesini alın.
- 8 ardından dış hat numarasını (1-2) çevirin.
- 81 kodu 1. hatta, 82 kodu da 2. hatta çıkmada kullanılır.
- Meşgul alırsanız 48 çevirerek sıraya girebilirsiniz.
- Tıkanıklılık tonu alırsanız ya o dış hat kapalıdır veya sizin o hatta çıkma yetkiniz yoktur.
- TELEKOM çevir sesini dinleyin.
- Aradığınız harici numarayı tuşlayın.
- Görüşmenizi yapın.
- Mikrotelefonu yerine koyun.

Tekrar aramak için (harici hat)-Son numara tekrarı:

- Aradığımız harici numara meşgulse veya düşmediyse veya tekrar aramak istiyorsanız:
- Mikrotelefonu kaldırın ve dahili çevir sesini alın.
 - 87 tuşlayın.
 - Aradığınız numaranın cevap vermesini bekleyin.

Çağrı yönlendirme (beni takip et): Yoksam beni takip et:

- Mikrotelefonu kaldırın ve dahili çevir sesini alın.
 - 740 ardından çağrının yönlendirilmesini istediğiniz dahili numarayı çevirin. (Yoksam beni takip et için 742 tuşlayın).
 - Onay tonunu duyduktan sonra mikrotelefonu yerine koyun.
- Bu işlemden sonra telefonunuza gelen çağrılar tanımladığımız numaraya yönelecektir. (Yoksam beni takip et yapmışsanız çağrı telefonunuzu üç kere çaldırarak yönlenecektir.)

Çağrı yönlendirilme iptali (Yoksam beni takip et iptali):

- Mikrotelefonu kaldırın ve dahili çevir sesini alın.
- 740 tuşlayın. (KTS300 ve KTS500 telefonun ekranında İPTAL EDİLDİ yazar)
- (Yoksam beni takip et için 742 tuşlayın).
- Onay tonunu duyduktan sonra mikrotelefonu yerine koyun.

Konferans yapmak:

a) DAHİLİ ABONE İLE KONFERANS:

Bir iç ya da dış hatla görüşürken bir dahili aboneyi konuşmaya dahil etmek isterseniz:

- * (flash) yaparak konuşmanızı bekletmeye alın ve bekletmede çevir sesini alın.
- 73 ardından konferansa almak istediğiniz dahili abonenin numarasını tuşlayın. (Meşgul ise * ile konuşmanıza geri dönebilirsiniz)
- Aboneyle görüşün
- Tekrar * (flash) yapın, konferansa başlayın.
- Dahili aboneler telefonu kapattıkça konferanstan çıkarılır.

b) İKİ HARİCİ HAT İLE KONFERANS:

Bir dış hatla görüşürken diğer bir harici aboneyi konuşmaya dahil etmek isterseniz:

- * (flash) yaparak konuşmanızı bekletmeye alın ve bekletmede çevir sesini alın.
- 73 ardından harici hat kodunu çevirin ve ikinci harici hatla görüşün.
- Aradığımız abone meşgul veya düşüremediyseniz telefonunuzu kapattığınızda bekletmedeki hattınız geri döner. İşlemi tekrar edebilirsiniz.
- İkinci hatla görüşme sağladıktan sonra tekrar * (flash) yapıp konferansa başlayın.
- Konferansı sona erdirmek için telefonunuzu kapatmak yeterlidir.

Harici çağrılar cevaplama:

Hariçten gelen çağrılar başka bir aboneye yönlendirilmemişse 0 numaralı telefonu çaldırır. Bu çağrıyı kendi telefonunuzdan cevaplamak için:

- Mikrotelefonu kaldırın ve dahili çevir sesini alın.
- 6 çevirin.
- Çağrı size bağlanacaktır.

Telefonunuzla görüşürken size ikinci bir çağrı gelirse kulağınızda kısa bip sesleri duyarsınız. Bu çağrıyı cevaplamak için önce konuştuğunuz hattı park ediniz ve sonra telefonunuzu kapatınız veya harici bir çağrıysa 6 çeviriniz. (Meşgulken gelen ikinci bir çağrıyı cevaplama kısmına bakınız)

Bilgi almak için:

Bir dahili veya harici hatla görüşürken başka bir aboneden bilgi almak istediğinizde:

- * veya çatalaltı (flash) yapın
- Bekletmede çevir sesini dinleyin.
- Bilgi almak istediğiniz aboneyi arayın ve konuşun.
- Tekrar * (flash) yaparak ilk hattınıza geri dönün.

Çağrıyı aktarma (dahili veya harici):

Görüşmekte olduğunuz dahili veya harici bir dış hattı başka bir aboneye aktarmak için:

- * veya çatalaltı (flash) yapın.
- Bekletmede çevir sesini dinleyin.
- Görüşmeyi aktarmak istediğiniz aboneyi arayın.
- Görüşmeyi aktaracağınızı söyleyin ve telefonunuzu kapayın. Harici çağrı aktarmada cevaplama telefonunuzu kapayabilirsiniz.

Aktarma ile ilgili bazı hususlar:

- Aradığınız abone cevap vermez veya aktarmaktan vazgeçerseniz * (flash) ile görüşmekte olduğunuz hatta geri dönebilirsiniz.
- Aranılan abone meşgulse telefonunuzu kapatarak harici hattı meşgul abone üstünde park edebilirsiniz. Bu durumda meşgul abone kulağında kısa bip sesi duyar ve mikrotelefonunu yerine koyduğunda telefonu çalar.
- Aktarılan harici hat bir dakika içinde cevaplandırılmazsa operatöre geri döner.
- Harici hat aktarma işlemi sırasında yanlış bir işlem yapar ve telefonunuzu kapatırsanız harici hat hemen size geri döner.

Harici hatların boşta park edilmesi:

Görüşmekte olduğunuz harici hattı park ederek telefonunuzu serbest bırakmak istediğinizde;

- * veya çatalaltı (flash) yapın ve bekletmede çevir sesini dinleyin.
- 89 çevirin.
- Dahili çevir sesini alın.

Park edilen harici hat 1 dakika içinde geri alınmazsa otomatik olarak park eden aboneye geri döner. Aynı anda iki harici hattı park etmek mümkündür.

Boşta park edilmiş hattı geri almak:

Park edilmiş bir harici hattı geri almak için:

- Dahili çevir sesini dinleyin.
- 80 veya 1. hat için 81, ikinci hat için 82 çevirin.

Harici hatlar sıra numarasına göre size bağlanır. Park edilen harici hat 1 dakika içinde geri alınmazsa park eden aboneye geri döner.

Telefonla görüşürken gelen ikinci bir harici çağrıyı cevaplama:

Telefonunuzla harici bir görüşme yaparken size ikinci bir çağrı gelirse kulağınızda kısa bip sesleri duyarsınız. Bu çağrıyı cevaplamak için görüştüğünüz hattı * (veya flash) yaparak bekletmeye alıp, 896 çevirmeniz yeterlidir.

Harici hattı meşgul abone üstünde park etmek:

Harici hattı aktarmak istediğiniz telefon numarası meşgulse:

- Meşgul tonu aldıktan sonra mikrotelefonunuzu yerine koyun.

Harici hattı park ettiğiniz meşgul abone kulağında kısa aralıklarla bip sesleri duyar. Meşgul abone telefonunu kapatır kapatmaz zili çalar ve açtığında görüşme başlar. Bir dakika içinde cevaplandırılmayan park etmeler operatöre geri döner.

Çağrı toplama:

Zili çalan bir aboneye gelen çağrıyı cevaplamak için kendi telefonunuzdan:

- Mikrotelefonu kaldırın dahili çevir sesini alın.
- 72 ve ardından çalan telefon numarasını çevirin ve görüşün.

Kendi abone grubunuzdaki bir telefona gelen çağrıyı cevaplamak için:

- Mikrotelefonu kaldırın dahili çevir sesini alın ve 83 çevirin.

Özel hafızadan arama (Hızlı Arama):

- Mikrotelefonu kaldırın ve dahili çevir sesini dinleyin.
- 86 ve ardından aramak istediğiniz hafıza numarasını (01-08 arası) çevirin. (09 son numara tekrarı için kullanılır.)

- Santralın numaranızı aramasını bekleyin.

Ortak hafızadan arama:

- Mikrotelefonu kaldırın ve dahili çevir sesini dinleyin.
- 86 ve ardından aramak istediğiniz hafıza numarasını (10-99 arası) çevirin.
- Santralın numaranızı aramasını bekleyin.

Özel hafızaya numara girişi:

- Mikrotelefonu kaldırın ve dahili çevir sesini dinleyin.
 - 78 ardından hafıza numarası 01-08 çevirin.
 - Harici grub kodu olarak 1 çevirin.
 - Ve ardından aranacak harici numarayı çevirin.
 - * veya çatalaltı yapın ve dahili çevir sesini alın.
 - Varsa telefonunuzu kapatmadan hafızaya diğer numaraları girebilirsiniz.
- Örnek: 02 hafızaya 420 38 38 numarayı girmek için 780214203838 çevirin ve arkasından * yapın.

Araya girme:

Aradığımız abone veya çıkmak istediğiniz harici hat meşgul ise ve görüşmenin arasına girmek isterseniz ve araya girme yetkiniz varsa;

- Meşgul sesini aldıktan sonra 49 çevirin araya girersiniz. Taraflar araya girme tonu ile uyarılırlar.

- Eğer araya girme yetkiniz görüşmesinin arasına girmek istediğiniz abonenin yetkisine göre düşük veya aynıysa araya giremezsiniz.

- Aradan çıkmak için telefonunuzu kapatmanız yeterlidir. Dahili telefonların araya girme yetkisi üç seviyeli; tam, yarım,yetkisiz.

Meşgul aboneyi kulağından uyararak:

Aradığınız abone meşgul ise ve onu ikaz etmek isterseniz:
- Meşgul sesini aldıktan sonra 1 çevirin. Meşgul abone kulağında kısa aralıklarla bip sesi duymaya başlayacaktır.

- Mikrotelefonu yerine koymadan abonenin cevap vermesini bekleyebilirsiniz. Kulağında bip sesi duyan abonenin görüşmesini bir an önce sona erdirerek veya harici hatla görüşüyorsa park ederek telefonunu kapatması ve çağrıya cevap vermesi gereklidir.

Otomatik arama:

- Santralınızda bütün aboneler çok kullanışlı bir özellik olan otomatik arama yetkisine sahiptir. Otomatik arama özelliğini meşgul bulduğunuz numaraları aramada veya santralın numaranızı otomatik arayıp bulmasını istediğiniz durumlarda kullanabilirsiniz.

- sistemde aynı anda birden fazla otomatik arama talebi varsa talepler sıraya konur ve teker teker hizmet edilir.

- Santral aranmasını istediğiniz numarayı belli aralıklarla 15 kere arar ve karşı taraftan geliyor sinyali aldığında telefonunuzu çaldırır.

- Eğer bağlantı anında telefonunuz meşgulse kulağınıza bip sinyalleri gelir. En kısa zamanda konuşmanızı bitirmeniz veya park etmeniz gerekir.

- 15 sefer aranıp bulunamayan numaralar için otomatik arama iptal edilir.

a) MEŞGUL VEYA DÜŞMEYEN NUMARALAR İÇİN OTOMATİKARAMA:

- Meşgul veya düşmedi sesini alınca * veya çatalaltı yapın.

- Bekletmede çevir sesini dinleyin.

- 77 çevirin ve onay tonunu dinleyin.

- Mikrotelefonu yerine koyun ve santralınızın numaranızı bulup size bağlamasını bekleyin.

b) HAFIZADAN OTOMATİKARAMA:

_ Mikrotelefonu kaldırın ve dahili çevir sesini dinleyin.

- 79 ardından aramak istediğiniz hafıza numarasını 01-99 çevirin.

- Onay sesini dinleyin.

- Mikrotelefonu yerine koyun ve santralınızın numaranızı bulup size bağlamasını bekleyin.

C) OTOMATİKARAMANIN İPTALİ:

- Mikrotelefonu kaldırın ve dahili çevir sesini dinleyin.

- 77 çevirin ve onay tonunu duyun.

- Mikrotelefonu yerine koyun.

Meşgulde sıraya girmek (Harici veya dahili hatlar için):

Aradığınız dahili abone veya çıkmak istediğiniz harici hat veya harici hat grupları meşgulse sıraya girerek hatlar serbest kaldığında santralınızın size haber vermesini sağlayabilirsiniz. Bunun için:

- Meşgul sesi aldığımızda 48 çevirin ve onay sesini alın.

- Mikrotelefonu yerine koyun.

- Sıraya girilen dahili abone telefonunu kapattığında önce sizin sonra abonenizin zili çalar ve görüşürsünüz.

- Veya sıraya girilen harici hat boşaldığında ziliniz çalar ve size harici hat bağlanır.

Dahili sıraya girmenin iptali için.

- Dahili çevir sesini dinleyin.

- 75 ardından sıraya girdiğiniz abonenin numarasını girin.

Seri arama-arka arkaya harici hattın transferi:

Transfer ettiğiniz harici hattın konuşma sonunda tekrar size dönmesini istiyorsanız;

- Harici hattı bekletmeye aldıktan sonra önce 741 ve ardından hattı transfer edeceğiniz abone numarasını çevirin ve mikrotelefonu yerine koyun.

- Abone konuşmasını bitirdiğinde telefonunuzun zili çalar ve harici hat tekrar size bağlanır.

İkaz/Uyandırma servisi:

Santralınızın sizi belli bir saatte ikaz etmesini istiyorsanız:

- Mikrotelefonunuzu kaldırın ve dahili çevir sesini alın.

- 84 ardından ikaz zamanını saat ve dakika olarak girin. Onay tonunu dinleyin

Örnek: 84 09 05 programı sizi 9 05 te ikaz eder.

İptali:

İkaz zamanı gelmeden servisi iptal etmek isterseniz:

- Mikrotelefonu kaldırın dahili çevir sesini aldıktan sonra 85 çevirin.

- Onay tonunu dinleyin ve mikrotelefonu yerine koyun.

Telefonunuzu kilitleme (Şifre girme):

Yerinizde bulunmadığınız zamanlarda telefonunuzun başkası tarafından harici aramalarda kullanılmasını istemiyorsanız telefonunuzu kilitleyebilirsiniz.

a) Şifrenin girilmesi:

- Mikrotelefonu kaldırın ve dahili çevir sesini dinleyin.
- 745 ardından belirlediğiniz şifreyi (000-999 arasında) girin ve onay tonunu dinleyin.

NOT: Şifrelenmiş telefonlarda harici hat kodu çevrildiğinde kısa aralıklarla bip sesi duyulacaktır. Bip sesini duyduktan sonra şifrenizi giderseniz harici hatta çıkarsınız.

b) Şifrenin iptali:

- Mikrotelefonu kaldırın.
- 745 ardından şifre numaranızı girin. Onay tonunu alın. Telefonunuzun şifresi iptal edilmiştir.

Rahatsız edilmeme:

Çağrı geldiğinde telefonunuzun açılıncaya kadar çalması yerine kısa bir süre çalmasını isterseniz;

- Mikrotelefonu kaldırın ve dahili çevir sesini dinleyin.
 - 746 çevirin ve onay tonunu dinleyin.
- Çağrıya çalma süresi sonrasında da cevap verebilirsiniz.

Rahatsız edilmeme iptali:

- Mikrotelefonu kaldırın ve dahili çevir sesini dinleyin.
- 748 çevirin ve onay tonunu alın.

Telefondan kapı otomatığını açma:

Bulduğunuz yerden kapı otomatığını çektirerek kapıyı açmak isterseniz telefonunuzdan 71 çevirmeniz yeterlidir. İstendiği takdirde 82 aa 4/5 programı ile kapı otomatığını kullanacak aboneleri kısıtlayabilirsiniz.

İki dış hattı birbirine bağlama:

Bir dış hatla görüşürken bu hattı başka bir dış hatta bağlamak isterseniz;

- * veya çatalaltı yapıp, bekletmede çevir sesini alın.
 - 73 çevirin.
 - İkinci dış hattı alıp görüşün.
- Eğer aradığınız numara meşgul veya düşmezse telefonunuzu kapattığınızda bekletmedeki hat size geri döner.
- * veya çatalaltı yapın. İki harici hat ve siz konferansa girersiniz.
 - Bir defa daha * (çatalaltı) yaparsanız, siz devreden çıkar iki dış hattı birbirine bağlamış olursunuz.
- İki dış hat bağlandığında görüşmenin süresi 3 dakikadır. Üç dakika dolmadan önce taraflar bir ikaz tonuyla uyarılırlar. Üç dakika dolmadan taraflardan biri MF telefonundan 9 çevirirse konuşma süresi 3 dakika daha uzar.

Hot line abone (doğrudan bir telefona bağlanan abone):

Sistemdeki herhangi bir dahili telefona yetki verildiğinde, bu telefon mikrotelefonunu kaldırır kaldırmaz operatöre veya istenen harici bir numaraya otomatik olarak bağlanır.

- Doğrudan operatöre bağlanan dahili telefon
- Bu özellik verildiğinde mikrotelefonu kaldırdığınızda doğrudan operatöre bağlanırsınız.
- Doğrudan harici bir numaraya bağlanan dahili telefon
- Bu özellik verilen dahili telefon (0 numara hariç) mikrotelefonu kaldırdığında harici bir numaraya bağlanır. Bağlanacağı harici numara ortak hafızanın 99 numaralı gözünde tanımlanmış olan numaradır. Eğer 99 numaralı göze numara girilmemişse abone doğrudan TELEKOM çevir sesini alır.

Konsol telefonlara sabit mesaj gönderme özelliği- elektronik posta:

Konsol telefonların bağlandığı sistemlerde bu telefonlara çeşitli yazılı mesajlar bırakmak mümkündür. Bu mesajlar herhangi bir telefondan gönderilebilir ancak sadece konsol telefonlar tarafından okunabilir.

Sabit mesaj göndermek istediğinizde:

- Çevir sesi alın ve ardından aşağıdaki mesaj kodlarından birini girin ve telefonunuzu kapayın. Mesajınızın iptali için 7600 çevirin.

GİRİLEN KOD	STANDART MESAJ
7600	"ÇALİYOR"
7601	"TOPLANTI"
7602	"EVE GİTTİ"
7603	"İZİNLİ"
7604	"SONRAARA"
7605	"GEZİDE"
7606	"YEMEKTE"
7607	"TATİLDE"

Örneğin 5 nolu telefon 7603 kodunu girmiş olsun. 5 numaralı telefonu arayan KTS 300 ve KTS 500 konsol telefonlu operatör veya herhangi bir abone ekranında "5 İZİNLİ" yazısını okuyacaktır.

Yetki Taşıma (Kendi telefonunuz gibi başka bir telefonda arama)

Santrale ait herhangi bir telefonu kendi telefonunuz gibi kullanabilirsiniz. Örneğin gittiğiniz yerdeki telefonun yetkisi yoksa yetkisini açar, konuşmanızı yapar ve kapatırsınız. Telefon eski konumuna geri döner.

Bu özelliği kullanmak için;

- Kendi telefonunuzdan bir şifre girmeniz gerekir. Bunun için 745 xyz (xyz üç rakamlı şifre) tuşlarsınız. Artık şifreniz xyz dir. (Dikkat 745 xyz telefonunuza aynı zamanda kitleme özelliği verdiği için sadece yetki taşıma şifresi için tekrar 745 xyz tuşlamalısınız.)

Şifrenizi değiştirmek için aynı işlemleri yapmalısınız.

- Gittiğiniz yerdeki telefonda 7443 ardından dahili numaranız ardından şifrenizi tuşlarsanız, size tekrar çevir sesi verilir ve kendi yetkileriniz sınırında arama yapabilirsiniz. İkinci bir aramayı telefonu kapatmadan # tuşu ile çevir sesi tazeleyerek gerçekleştirmek mümkündür. Yaptığınız bütün görüşmelerin varsa tutarı kendi telefonunuza kaydedilir. (Yazıcıda arayan kişi olarak kendi dahili numaranız ardından Y ve ardından kullanılan dahili numara şeklinde bilgi verilir).

Bekçi Özelliği

Bekçi aboneliği (veya herhangi bir abone) telefonundan 7449 tuşlandığında printere (veya Pc'ye) standart bir çağrı mesajı gönderilir. Bu mesajda arayan numara 9999999 şeklindedir. Bilgisayar programında (ET2000) 9999999'u inceleyerek bekçinin hangi saatlerde ve hangi dahili numaralardan görevini yaptığı anlaşılır.

YALNIZ OPERATÖRÜN HİZMET SUNACAĞI SERVİSLER [PROGRAMLAR SADECE 0 (SIFIR) NUMARALI TELEFONDAN VEYA UZAKTAN ŞİFREYLE YAPILABİLİR]

Ortak hafızaya numara girişi:

- Mikrotelefonu kaldırın ve dahili çevir sesini dinleyin.
 - 78 ardından hafıza numarası 10-99 çevirin.
 - Harici grup kodu olarak 1 çevirin.
 - Ve ardından aranacak harici numarayı çevirin.
 - * ve çatalaltı yapın ve dahili çevir sesini alın.
 - Varsa telefonunuzu kapatmadan hafızaya diğer numaraları girebilirsiniz.
- Örnek: 25. hafızaya 4203838 numarasını girmek için 782514203838 çevirin ve arkasından * veya çatalaltı yapın.

Sistemi genel gece servisine alma:

- Sisteminizde belli zamanlarda bazı aboneler dışında bütün abonelerin yetkisinin kalkmasını isterseniz sistemi gece servisine sokmanız gereklidir. Bu maksatla:
- Programlama 96 1 kodu ile sistem genel gece servisine sokulur. (Veya operatör sadece 7446 kodunu tuşlar.)
 - Programlama 83 kodu ile varsa gece harici aramaya yetkili aboneler tanımlanır.
 - Programlama 97 kodu ile varsa gece gelen aramalara cevap verecek aboneler tanımlanır (en fazla 4 abonenin zili aynı anda çaldırılabilir.)
- Bundan sonra;
- Sadece yetkili gece servisi aboneleri harici arama yapabilir.
 - Harici çağrı geldiğinde tanımlanan gece servisi abonelerinin hepsinin zili aynı anda çalar. Herhangi birisinden cevap verilebilir ve ilk açan konuşur.
 - Sistem gece servisine sokulduğunda 2. hattan gelen çağrıların fax makinasına veya gece abonelerine yönlendirilmesi mümkündür. Bunun için program 916/917 kullanılır.
- Operatör programlama 960 veya sadece kod 7448 tuşlayarak gündüz servisine geçer.

Telefonunuz meşgulken çağrının başka bir numaraya gitmesi (pbx özelliği):

Telefonunuz meşgulken size gelen diğer bir çağrının başka bir aboneye veya abonelere yönlendirilmesini isterseniz programlama kılavuzunda 86 programı ile çağrının gideceği aboneler tanımlanmalıdır. Bu durumda siz meşgulken gelen çağrılar tanımladığımız abonelere yönelir. Sistemde bu şekilde 4 adet abone grubu yapmak mümkündür. Örneğin 0 meşgulken çağrının 1 e geçmesini istiyorsanız programlamaya girerek 86011011* tuşlamalısınız. Gelen çağrı cevaplanıncaya kadar her bir aboneye zili 3 defa çaldırarak döner.

Grubu sadece dış hat aramaları için (kod 862) veya hemdiş hem iç aramalar için (kod 860) yapmak mümkündür. PBX özelliğinin iptali için programlama kodu 86 ve grup kodundan sonra * veya çatal altı yapın. (Örneğin 8601*) PBX abonelerinin zil çalma süresi başlangıçta 8 saniye olup program 8871-8877 kodları ile her kademede 4 saniye süre uzatır.

Şef sekreter özelliği:

Size gelecek tüm çağrıların size bağlanmadan önce sekreterden geçmesini isterseniz aşağıdakileri yapmanız gerekir.

- PBX özelliği ile şef telefon numarasını, kendi numaranızı ve varsa şef sekreter gurubunda olacak diğer aboneleri girerek bir PBX grubu oluşturun. (kod 861)
- Telefonunuzdan beni izle kodu 740 ve ardından şef sekreter numarasını girerek beni izle yaptırın. (Grup içinde varsa diğer aboneler de şef telefona beni izle yaparlar.) (Örneğin 7401)
- Yukarıdakiler yapıldıktan sonra, size veya grup içindeki bir aboneye grup dışından gelecek çağrılar önce şef sekretere gider.
- Siz sekreterinizi veya grup içindeki aboneleri direkt olarak arayabilirsiniz.
- Bu şekilde grup dışardan gelen çağrıların şefsekreterden geçtiği ve kendi içinde birbirlerini arayabilen küçük bir santral oluşturmuş olur.

İptali için:
Programlamayla PBX özelliği kaldırılır. (Örneğin 8611*)
Beni izle özelliği iptal edilir. (740 tuşlanır)

Özel harici hat tahsis:

İstedığınız taktirde harici hatlardan bir veya ikisini direkt olarak kendinize tahsis edebilirsiniz. Bu hatlardan gelen çağrılar sizin telefonunuzu çaldırır ve sadece siz bu harici hatlardan arama yapabilirsiniz.

Özel hat tahsis etmeniz için aşağıdakileri yapmanız gereklidir.

- 85 kodu ile hangi harici hatta çıkacaksanız ona ait çıkış yetkisi verin.
- 92 kodu ile kendinize tahsis ettiğiniz harici hattı kendi telefonunuza yönlendirin.

Örneğin 1. harici hattın 3 nolu telefona ait olmasını istiyorsunuz. Bu durumda;

- Program 851312 ile bu hatta ulaşma yetkisi verin.
- Program 92113 ile 1. hattı 3 nolu telefona yönlendirin.

Çevir sesi olmayan abone:

Kulaklık takan ve telefonu sürekli açık kalan operatör gibi çevir sesi verilmesi istenmeyen abonelere bu özellik verilir. Çevir sesi olmayan abone arandığında (konuşmuyor, veya tıkanıklık tonu almıyorsa) doğrudan bağlanır ve konuşur. Telefonu sürekli açıktır.

(Programlama kodu 82 aa 2 ve 3 e bakınız)

Konuşma sürelerini kısıtlama:

İstediğiniz takdirde santralınıza bağlı telefonların harici görüşmelerine sınırlama getirebilirsiniz. Harici çıkan veya giren görüşmeleri sınırsız, 2, 3, 5 dakika sınırlı yapabilirsiniz. Bunun için programlama da 99 koduna bakınız. Konuşma kesilmeden 20 sn önce uyarı tonu verir.

Sadece gelen çağrılara açık dış hat:

Harici hatlarınızdan bir veya ikisinden sadece santralınızın aranmasını isterseniz (bu harici hatlara çıkılmamasını isterseniz) hatlarınızı programlama 846 kodu ile servis dışı bırakmanız yeterlidir.

Harici beni takip et özelliği:

İşletmenizde kimsenin olmadığı zamanlarda size gelecek çağrılar gittiğiniz yerdeki telefona yönlendirmesini isterseniz harici beni takip et özelliğini kullanabilirsiniz. (Programlama 90 koduna bakınız.)

Programlama yaparken, 90 arkasından çağrının gelmesini beklediğiniz harici hat numarası (1-2), çağrının çıkacağı harici grup kodu (gruplama yoksa 1 girin), çağrının gitmesini istediğiniz telefon numarasını girin ve sonunda * veya flash yapın. Bütün harici hatlarınızı aynı şekilde yönlendirebilirsiniz. Programı girdikten sonra işletmenize gelen çağrılar sizin istediğiniz harici numaraya yönlenecektir. Taraflar 5 dakika süreyle birbirleriyle görüşebilir ve konuşma kesilmeden yarım dakika önce ikaz tonu duyulur.

Bu özelliği kullanmak için asgari iki harici hatta ihtiyaç vardır.

Harici beni takip et özelliğinin iptali ve yeniden girilmesi:

- Programlamada 911 girerseniz, sistemin harici beni takip et özelliğini iptal etmiş olursunuz.

- 912 daha önce girilmiş bilgilerle harici beni takip özelliğini yeniden devreye verir.

- Yeni numaralar 90 programı ile girildiğinde eskisi otomatik iptal olur.

Abone yetkilerinin verilmesi:

Programlama kod 80 ile dahili telefonlara aşağıdaki yetkileri vermek mümkündür.

- Sadece aranabilir ve operatörü (operatör hot line) arayabilir abone
- Dahili arayabilir abone
- Şehir-içi arayabilir abone
- Şehirler arası arayabilir abone
- Milletlerarası arayabilir abone

- Sadece ortak hafızadan arayabilir abone

- Sadece ortak hafızadan ve şehir içi arayabilir abone.

- Şehir içi ve 021 ile başlayan numaraları arayabilir abone (İstanbul için)

- Harici bir numaraya doğrudan bağlanan abone (Harici hot line) (Abone telefonunu kaldırdığında derhal hafıza 99 da verilen harici numaraya bağlanır)

- Sadece ortak hafızanın 90-99 nolu gözlerini arayabilir abone (bekçi abone)

- Ortak hafızadan ve İstanbul içi arayabilir abone.

Dahili acil hat özelliği:

Bir abone 80 aa 0 programı ile operatöre acil hat yapılır. Operatöre değilde başka bir dahili aboneye acil hat yapması isteniyorsa 8631 aa bb t girilir. (Burada aa:acil hat yapan abone numarası, bb:acil hatta telefonu çalacak abone, t:kaç saniye (0 veya 4 sn.) acil hattın çalacağıdır. İptali için 8631 aa 10 0 (operatöre acil hat) veya 80 aa x (x yetkisi) programı girilmelidir. Örnek 13 numarayı 110 numaraya 4 sn sonra acil hat yapmak için; 7447 80 13 0 8631 13 11 1 girilir. İptali için; 7447 80 13 4 8631 13 10 0 girilir. (tam yetki)

Araya girme yetkisinin verilmesi:

Programlama kod 81 ile dahili telefonlara aşağıdaki araya girme yetkileri verilebilir.

- Araya girmeye yetkisiz
- Yarı yetkili
- Tam yetkili

Harici hatları servis dışı bırakma:

Programlama kod 846 ile harici hatları kullanıma açma veya kapama mümkündür. Kod 846, ardından harici hat numarası 1 veya 2, ve 1 hattı kapatır, 0 açar.

Abonelere harici hatlara ulaşım yetkisi verme:

Kod 85 ile bazı abonelere bu harici gruplara çıkış yetkisi vermek mümkündür.

Harici hattan gelen aramaları bir aboneye yönlendirme:

Harici bir hattan gelen aramaların, programlama 92 kodu ile istenen dahili bir abonenin telefonunu çaldırması programlanabilir.

Beni izle yapmış abonelerin iptali:

Program 954 beni izle yapmış bütün abonelerin özelliğini iptal eder.

Santrala zaman ve tarih bilgisinin girilmesi:

Programlama kod 87 ve 88 le santrala tarih ve saat girmek mümkündür.

Harici hatları DP veya DTMF yapma:

Programlama kod 93 ile santrale bağlı TELEKOM hatlarını DP veya DTMF olarak tanımlamak mümkündür.

Birim kontör ücretini girme:

Programlama kod 98 le santraldan yapılacak harici görüşmelerin birim kontör ücretini girmek mümkündür. Ücretlendirmenin yapılabilmesi için Telekom dan 12 KHz ücretlendirme sinyali gereklidir.

Çatalaltı süresini programlama:

Programlama kod 83 ile her bir telefonun ayrı ayrı çatalaltı süresini 80 veya 600 ms olarak ayarlamak mümkündür.
DİKKAT: Fabrika çıkışı çatalaltı süresi tüm aboneler için 80 ms olarak ayarlanmıştır. Flash tuşunu veya çatalaltı kontağını kullanmak isteyen abone için çatalaltı süresi 600 ms olarak ayarlanmalıdır.

Şifrelerin iptali:

Şifre girmiş ve şifresini unutmuş abonelerin şifreleri programlama 955 kodu ile iptal edilir.

Çağrı kayıt bilgileri alma:

Yapılan harici görüşmelerin detaylı ücret bilgisini almak için çeşitli programı vardır. Bunlar; program 890 son yapılan 10 görüşmeyi döker.
Program 892 Son yapılan 60 görüşmeyi döker.
Program 893 Harici hatların toplam empülüs yekünü döker.
Program 894 20 saniyeden uzun yapılan aramaları yazar.
Program 895 12 kHz gelen konuşmaları yazar.
Program 896 Milletlerarası görüşmeleri yazar.
Program 897 Şehirler/milletler arası görüşmeleri yazar.
Program 898 Mesajlar arası boşluk bırakmaz.
Program 899 Mesajlar arası boşluk bırakır.
Program 81aa3 görüşmeleri yazılır abone.
Program 81aa4 görüşmeleri yazılmaz abone.

Program 964/965 seri yazıcı (veya PC) DTR ucunu kullanır. (Bilgiler seri yazıcı (veya PC) çalışırken gönderilir. Bağlantı yok veya elektrik kesintisi varsa gönderilmez.)

Bir üst santral bekletmeye alma:

Santralin harici hatlarının başka bir PBX santralına bağlandığı durumlarda PBX abonelerini bekletmeye almak gerekebilir. Programlama 956 kodu girildiğinde DTMF telefonların # tuşuna basıldığında bir üst santrale 200 ms lik çatalaltı (flash) gönderilir.

*,# tuşlarını kullanabilir telefonların programlanması:

* ve # kullanan çeşitli TELEKOM özellikleri için dahili telefonun * ve # kullanma özelliğinin iptali gerekebilir. Bunun için program 83 aa 2/3 ile programlama yapılır. (aa abone numarası)

Bekletmede entegre müziğini devreden çıkarma:

Santrallarda istenirse entegre devre müziğini devreden çıkarmak veya devreye vermek mümkündür. Entegre müziği için 962/963 programları yapılır.

Harici aranan numaraların kısıtlanması:

Dahili numaraların çeşitli kodlarla başlayan harici numaraları araması kısıtlanabilir. (Örneğin 5 nolu dahili 271 ile başlayan harici numaraları arayamasın) Bu maksatla santrale her biri en fazla 4 rakkamdan oluşan 20 adet kısıtlama kodu girmek mümkündür. Bu kodlar 01-20 arasında numaralandırılır.

01 xxxx Birinci numara

02 yyyy İkinci numara

.....

20 zzzz Yirminci numara

Arka arkaya 5 kod ile kısıtlama grubu oluşturur.

01-05 sıra numarasına girilen kodlar 1. kısıtlama grubu

06-10 sıra numarasına girilen kodlar 2. kısıtlama grubu

11-15 sıra numarasına girilen kodlar 3. kısıtlama grubu

16-20 sıra numarasına girilen kodlar 4. kısıtlama grubu

0 numaralı telefon kısıtlama numaralarını aşağıdaki şekilde girer;

70 sskkkk*

ss: sıra numarası (01-20)

kkkk: En fazla 4 rakkamlı kod

(70 ss* yapılırsa ss sıra numarasındaki kod iptal olur)

Yukardaki şekilde kodlar girilerek istenirse herbiri en fazla 5 kodlu 4 kısıtlama grubu yapılabilir.

Programla (7447 85 aa 29/39) aboneye istenen grup numaraları arayamama özelliği verilir. (Program kısmına bakınız)
Örnek: 5 nolu abone 251,262, 3 nolu abone 271 ve 281 ile başlayan numaraları arayamasın.
0 nolu telefondan; 7001251*7002262*7006271*7007281* ardından 7447851531851332 girilir.

Doğrudan dahili numarayı arama (DISA):

İstendiği taktirde harici hatlardan bir veya ikisine DISA özelliği vererek (program kod 93h3 bakınız) dışardan arayan kişinin doğrudan dahili numarayı aramasını sağlamak mümkündür.

- Dışardan aranan harici hat otomatik cevap verir ve özel bir çevir sesi verir.
- Arayan kişi MF telefondan dahili numarayı tuşlar ve bağlantı kurulur.
- Numara çevrilmez, yanlış numara çevrilir veya aranan numara meşgulse hat bekletmeye geçip operatöre bağlanır.

Harici hat erişim kodunun 0 veya 9 olarak seçilmesi:

Harici hatlara çıkış kodu 0 veya 9 olarak programlanabilir. Harici hat erişim kodu başlangıçta 9 dur. Harici hat erişim kodu 0 a çevrildiğinde operatör numarası 9 olur.
(Program kodu 968 ve 969'a bakınız.)

Diyafon abonesinin devreye verilmesi:

Kapı veya herhangi bir yerle konuşmak veya bir yeri dinlemek için santrale istenen sayıda diyafon cihazı bağlamak mümkündür. Diyafonlar dahili telefon gibi aranır ve konuşma bittiğinde kapanır. Diyafonlar program 82aa6/7 ile tanımlanır.

Dahili ve harici zil çalma şeklinin değiştirilmesi

Dahili ve harici çağrılarda telefonların çalış ritmi programla değiştirilebilir. Bunun için program 953 kullanılır.

*** ve # tuşlarının işlevinin değiştirilmesi**

Başlangıçta telefon üstündeki * tuşu bekletmeye almada, # tuşu çevir sesi tazelemekte kullanılır. İstenirse 966 ve 967 kodları ile tuşların işlevi değiştirilebilir.

Görüntülü telefon ve kameralı diyafonun programlanması:

Sisteme zil butonlu diyafon takıldığında tuşa basıldığında hangi telefonun çalacağı 82 aa 8 programı ile tanımlanır. Sisteme görüntülü telefon ve kameralı diyafon takıldığında zil butonuna basıldığında görüntülü telefonun monitörü otomatik açılır ve konuşmadan kapıdaki kişi görülür. Kameralı diyafon 82 aa 6/7 ile tanımlanır.

Müzik dinlemeli abone:

Dahili abone telefonu uzaktan konuşmalı (hands-free) özellikli ise aboneyi programlayarak abone telefonunun meşgul olmadığı zamanlarda müzik dinlemesi sağlanabilir.

- Abone telefonunu açtığında çevir sesi alır ve 6 sn. içinde numara çevirmezsane santralin müzik yayınına (bekletmede müzik) bağlanır.
- Arama yapması için telefonu kapatıp tekrar açmalıdır.
- Kendisine arama geldiğinde müzik yayını kesilir ve arama sesini duyar. Telefonunu kapatıp açtığında çağrıya cevap vermiş olur ve konuşur. Program kodu 81 aa5 ve 6 ile müzik dinlemeli abone özelliği verilir.

Hariciye hattan gelen çağrının birden fazla dahiliyi aynı anda çaldırması:

Herbir harici hat için, hattan gelen çağrının birçok aboneyi aynı anda çaldırmasını sağlamak mümkündür.

Başlangıç değeri:

7447 92 h aa (h: harici hat numarası, aa: dahili no)

ile tanımlanır ve gelen çağrıların hepsi sadece operatörde sonlanır.

Harici hattan gelen çağrının bir çok aboneyi çaldırması aşağıdaki programla tanımlanır;

7447 974 h aa bb cc *

h: harici hat numarası aa, bb, cc dahili hat numaraları (azami 3 numara)

Yukarıdaki program girildikten sonra aktive etmek için;

7447 93 h 9 tuşlanır. (İptali için tekrar aynıısını giriniz.)

Bu program aktive edildiğinde 92 h aa programı geçerliliğini yitirir.

Örnek: 2 harice hatlı bir sistemde,

1. Hariciden gelen çağrılar 0, 1, 2 çaldırır.
2. Harici 4 numaralı dahiliye bağlı faks tarafından cevaplanır.

Aşağıdaki programları giriniz:

974 1 1011 12* (1. Harici 0, 1, 2'yi çaldırır)

93 1 9 (1. Hariciyi yukarıdakiler için aktive et.)



Programlama kodları:

SANTRALIN PROGRAMLANMASI

- Santralın 0 numaralı telefonda programlanması:

0 numaralı telefonda dahili çevir sesini aldıktan sonra 7447 programlama kodu ve ardından programlamak istediğiniz özelliğe ait kodları girmelisiniz.

- Santralın uzaktan programlanması:

Santral ile bağlantı kurulur ve konuşma sırasında 341 * ŞİFRE tuşlanır. Santral programa geçer ve istenilen özelliğe ait kodlar tuşlanır. Herbir doğru girilen kodlamadan sonra onay tonu olarak geri zil tonu verilir. Meşgul sesi girilen kodun yanlış olduğunu ifade eder.

PROGRAMIN KİLİTLENMESİ

İstenmeyen kişilerce programın değiştirilmesini önlemek amacıyla 0 nolu telefonda 7021 XYZT* tuşlayarak (XYZT 1-4 rakkamlı herhangi bir numara) programa girilmesi önlenebilir. Programa girebilmek için aynı kodlar tekrar tuşlanmalıdır.

KISALTMALAR:

aa, bb: 1 ardından dahili numara (örneğin 3 numaralı dahili abone için 13,0 için 10 tuşlamanız gerekir.)

Santral LCR Tablosu

Program Kodu	Hafıza No (01-50)	Yön No (2-9)	Çevrilen numara (xyz)
7447 9513	01	2	1 *
9513	02	2	2 *
9513	03	2	3 *
9513	04	2	4 *
9513	05	2	5 *
9513	06	2	6 *
9513	07	2	7 *
9513	08	2	8 *
9513	09	2	9 *
9513	10	3	053 *
9513	11	4	054 *
9513	12	5	055 *
9513	13	5	050 *
9513	14	7	00 *
9513	15	8	01 *
9513	16	8	020 *
9513	17	8	03 *
9513	18	8	04 *
9513	19	8	06 *
9513	20	8	07 *
9513	21	8	08 *
9513	22	8	09 *
9513	23	8	022 *
9513	24	8	023 *
9513	25	8	024 *
9513	26	8	025 *
9513	27	8	026 *
9513	28	8	027 *
9513	29	8	028 *
9513	30	8	029 *
9513	31	8	0210 *
9513	32	8	0211 *
9513	33	8	0212 *
9513	34	8	0213 *
9513	35	8	0214 *
9513	36	8	0215 *
9513	37	8	0216 *
9513	38	8	0217 *
9513	39	8	0218 *
9513	40	8	0219 *
9513	41		Boş
9513	42		Boş
9513	43		Boş
9513	44		Boş
9513	45		Boş
9513	46		Boş
9513	47		Boş
9513	48		Boş
9513	49		Boş
9513	50		Boş

Not: Programlama için abone numarasının önüne 1 rakkamını ilave ediniz.

H: Harici hat (1-2)

F: */Flash/çatalaltı

Yazıların yanında görülen * işareti fabrika çıkışını verir.

ABONE YETKİLERİ:

- 80aa0 Sadece aranabilir ve operatörü (hot line) arayabilir abone
80aa1 Sadece dahili arayabilir abone
80aa2 Şehir-içi arayabilir abone
80aa3 Şehirler-arası arayabilir abone
80aa4 *Milletler-arası arayabilir abone
80aa5 Sadece ortak hafızadan arayabilir abone
80aa6 Sadece ortak hafızadan ve şehir içi arayabilir abone
80aa7 HOT LINE Ortak hafızanın 99 gözündeki harici numarayı direkt arayabilir abone (şehirler/milletlerarası arayabilir) (veya telefonu açar açmaz dış hattı alır)
80aa8 Şehir içi ve 021 ile başlayan kodları arayabilir abone (İstanbul için).
80aa9 Gece veya gündüz ortak hafızanın sadece 90-99 gözlerini arayabilir abone (Bekçi abonesi).
82aa9 Ortak hafızadan ve İstanbul içi arayabilir abone.

ARAYA GİRME YETKİSİNİN VERİLMESİ (KOD 81):

- 81aa0 * Araya girme yetkisiz
81aa1 Yarı yetkili
81aa2 Tam yetkili (başlangıçta sadece operatör tam yetkilidir)

MÜZİK DİNLEMELİ ABONE (KOD 81)

- 81aa5 * Normal abone
81aa6 Müzik dinlemeli abone

KONFERANS YETKİSİNİN VERİLMESİ (KOD 82):

- 82aa0 Yetkisiz
82aa1 * Yetkili

ÇEVİR SESİ OLMAYAN ABONE (KOD 82)

- 82aa2 * Çevir sesi var
82aa3 Çevir sesi yok

GECE SERVİSİNDE ARAMA YETKİSİNİN VERİLMESİ (KOD 83):

- 83aa0 Gece aramaya yetkili. (Gündüz yetkisinin aynısı, gündüz yetkisizse gece sadece şehir içi arar)
83aa1 * Gece aramaya yetkisiz.
*,#,A,B,C,D TUŞLARINI KULLANABİLİR TELEFON (KOD 83)
83aa2 *,#,A,B,C,D tuşlarını kullanabilir (fabrika çıkışı)
83aa3 *,#,A,B,C,D tuşlarını kullanamaz.
43

ÇATALALTI SÜRESİNİN PROGRAMLANMASI (KOD 83)

- 83aa4 Çatalaltı süresi 600 ms.
83aa5 * Çatalaltı süresi 80 ms.

HARİCİ HATLARI SERVİS DIŞI BIRAKMA (KOD 846):

- 846H0 * Serviste
846H1 Servis dışı

ABONEYE HARİCİ HAT GRUPLARINA ULAŞMA YETKİSİ VERİLMESİ:

- 85aa10 Hiçbir gruba çıkamaz.
85aa11 * 1. ve 2. hatta çıkabilir. (9 tuşlayarak)
85aa12 1. harici hatta çıkabilir. (81 veya * çevirerek çıkılır.)
85aa13 2. harici hatta çıkabilir. (82 veya # çevirerek çıkılır.)

PBX ÖZELLİĞİ-ABONE GRUPLARININ TAHSİSİ (KOD 86):

Gelen harici ve dahili çağruların telefonunuz meşgulse diğer bir telefona geçmesini isterseniz aşağıdaki programı girin;

HEM DAHİLİ HEM HARİCİ GELEN ÇAĞRILAR İÇİN:

- 8601aabb.... * 1. PBX grubu (aa, bb.. dahili numaralar en fazla 5 adet)
8602aabb.... * 2. PBX grubu (aa, bb... dahili numaralar en fazla 5 adet)
8603aabb.... * 3. PBX grubu (aa, bb... dahili numaralar en fazla 5 adet)
8604aabb.... * 4. PBX grubu (aa, bb... dahili numaralar en fazla 5 adet)

SADECE GELEN HARİCİ ÇAĞRILAR İÇİN:

- 8621aabb.... * 1. PBX grubu (aaa, bbb.. dahili numaralar en fazla 5 adet)
8622aabb.... * 2. PBX grubu (aaa, bbb... dahili numaralar en fazla 5 adet)
8623aabb.... * 3. PBX grubu (aaa, bbb... dahili numaralar en fazla 5 adet)
8624aabb.... * 4. PBX grubu (aaa, bbb... dahili numaralar en fazla 5 adet)

ŞEF SEKRETER GRUBU YAPILMASI:

- 8611aabb.... * 1. PBX grubu (aaa, bbb.. dahili numaralar en fazla 5 adet)
8612aabb.... * 2. PBX grubu (aaa, bbb... dahili numaralar en fazla 5 adet)
8613aabb.... * 3. PBX grubu (aaa, bbb... dahili numaralar en fazla 5 adet)
8614aabb.... * 4. PBX grubu (aaa, bbb... dahili numaralar en fazla 5 adet)

İptali: Bir abone grubunu iptal etmek isterseniz yukarıdaki kodları girdikten sonra abone numarası girmeden * tuşlayın.

Örneğin: 1. grubu iptal etmek isterseniz 8601 * tuşlayın.

SANTRALA TARİH BİLGİSİNİN GİRİLMESİ (KOD 87):

87ggmmyy gg Gün (01-31) mm Ay (01-12) yy Yıl (04-09)

SANTRALA ZAMAN BİLGİSİNİN GİRİLMESİ (KOD 88):

88ssdd ss Saat (00-24) dd Dakika (00-59)

YAZICI İLE İLGİLİ PROGRAMLAR (kod 89):

- 890 son yapılan 10 görüşmeyi döker.
891 Mini printere kâğıt besler.
892 Son yapılan 60 adet harici görüşmeyi yazar.
893 Her bir harici hatta ait kontör empülüs yekünleri dökülür.

894 20 saniyeden uzun bütün harici görüşmeler yazılır. (fabrika çıkışı)
895 Sadece kontör darbesi gelen harici görüşmeler yazılır.
896 Sadece milletler arası görüşmeleri döker.
897 Sadece şehirler/milletlerarası görüşmeleri döker.
898 Mesajlar arası boşluk bırakmaz.
899 Mesajlar arası boşluk bırakır.
81aa3 Görüşmeleri yazılır abone.
81aa4 Görüşmeleri yazılmaz abone.
964/965 seri yazıcı (PC) / mini yazıcı kullanılır.

HARİCİ BENİ TAKİPET ÖZELLİĞİNİN GİRİLMESİ (KOD 90):

90Hgn.....* H Giren harici hat numarası (1-2)
g Çıkan harici hat grup numarası (1)
n... Gideceği yerin numarası (en fazla 11 rakkam) ve ardından*

"HARİCİ BENİ TAKİPET" ÖZELLİĞİNİN İPTALİ VE YENİDEN GİRİLMESİ (KOD 91):

911 Santralin harici beni takip et özelliğini iptal eder.
912 Harici beni takip et daha önceki bilgilerle devreye verilir.

HARİCİ HATLARIN HERHANGİ BİR ABONEYE YÖNLENDİRİLMESİ (KOD 92):

92Haa girilir. (İptali için 92H10 giriniz)

HARİCİ HATLARIN DPVEYADTMF OLMASININ PROGRAMLANMASI (KOD 93):

93H0 Harici hat DTMF (hem DTMF ve hem de DP çalışır)
93H1 Harici hat DP (DTMF rakkamlar DP ye çevrilir)
93H2 Harici hat DISA özellikli değil.
93H3 Harici hat DISA özellikli

GENEL GECE SERVİSİ (KOD 96):

960 *Sistem normal serviste.
961 Sistem genel gece servisinde.

BEKLETMEDE ENTEGRE MÜZİĞİN PROGRAMLANMASI

962 * Müzik devrede
963 Müzik devre dışı

GENEL GECE SERVİSİ ABONELERİNİN TANIMLANMASI (97):

97aa...* girilir. (İptali için 9710* giriniz) (aa en fazla 4 adet)

KONUŞMA KONTÖR ÜCRETİNİN GİRİLMESİ (KOD 98):

98 XXXXXX XXXXXX 6 haneli konuşma kontör değeri.

KONUŞMASÜRESİNİN PROGRAMLANMASI (3 DAK, 5 DAK, SINIRSIZ)

99aa0 * Abone sınırsız süreli konuşabilir (Başlangıç değeri).
99aa1 Abone 3 dakika konuşabilir.
99aa2 Abone 5 dakika konuşabilir.
99aa3 Abone 2 dakika konuşabilir.
99aa4 Giren aramalar sınırlı konuşmalıdır
99aa5 Giren aramalar sınırsız konuşmalıdır.

ELEKTRONİK RESET (WORM START) (KOD 952):

952

DAHİLİ ve HARİCİ ZİL ÇALMA ŞEKLİNİN DEĞİŞTİRİLMESİ (KOD953)

953 Harici ve dahili zil çalma şekli değişir.

BENİ İZLE GİRMİŞ ABONELERİN İPTALİ PROGRAMI:

954 Santraldaki bütün beni izle abonelerini siler.
ŞİFRE GİRMİŞ ABONELERİN ŞİFRELERİNİN İPTALİ PROGRAMI (KOD 955):
955

*** VE # İŞLEVİNİN DEĞİŞTİRİLMESİ**

966 * bekletmede, # kesmede (başlangıç)
967 # bekletmede, * kesmede kullanılır.

BİR ÜST SANTRALİ BEKLETMEYE ALMA (KOD 956):

956 DTMF telefonlarda # tuşu harici hatta çatalaltı (flash) gönderir. (İptali için 956 giriniz)

ÖZEL RÖLE ÇEKME ZAMANI

957 * 1 sn süreyle çeker.
958 2 sn süreyle çeker.

SANTRALİ SIFIRLAMA (FABRİKA ÇIKIŞINA GETİRME)

959 tuşlayın.
NOT: Hafızaya girilmiş numaralar bozulmaz.

HARİCİ ARANACAK NUMARALARIN KISITLANMASI (Kod 85)

85 10 29 Girilen bütün kodları siler ve kısıtlamaları kaldırır.
85 aa 30 * Kısıtlama yoktur.
85 aa 31 1. grup (01-05 sıranosuna girilen) kodları arayamaz.
85 aa 32 2. grup (06-10 sıranosuna girilen) kodları arayamaz.
85 aa 33 3. grup (11-15 sıranosuna girilen) kodları arayamaz.
85 aa 34 4. grup (16-20 sıranosuna girilen) kodları arayamaz.

85 aa 35 1 ve 2. grup kodları arayamaz.
85 aa 36 1 ve 3. grup kodları arayamaz.
85 aa 37 1 ve 4. grup kodları arayamaz.
85 aa 38 2 ve 3. grup kodları arayamaz.
85 aa 39 2 ve 4. grup kodları arayamaz.

HARİCİ HAT ERİŞİM KODUNUN DEĞİŞTİRİLMESİ

968 * Harici hat erişim kodu 9
969 Harici hat erişim kodu 0 (operatör numarası 9)

DIYAFON ABONESİ

82aa6 * Normal abone
82aa7 Diyaфон abonesi (0 olamaz)

DAHİLİ GÖRÜNTÜLÜ TELEFON ABONESİ

82aa8 Görüntülü telefon abonesi (Diyaфон butonuna basıldığında bu abone çalar.)

ÖZEL RÖLEYİ KULLANABİLİR ABONE

82aa4 * Özel röleyi çektirebilir abone.
82aa5 Özel röleyi çektiremez abone.

GECE SERVİSİNDE 2. HATTAN GELEN TÜM ÇAĞRILARIN FAKS MAKİNESİNE GİTMESİ

916 * Gece servisinde 2. harici hattın gelen çağrılar gece abonesine gider.
917 Gece servisinde 2. harici hattın gelen çağrılar gündüz tanımlanan aboneye (örneğin faks makinasına) gider.

HARİCİ ÇAĞRILARIN AYNI ANDA BİRÇOK ABONEYİ ÇALDIRMASI PROGRAMI (GECE SERVİSİ ABONELERİ KULLANILIR)

85 10 78 * Harici çağrı tanımlanan aboneyi çaldırır.
851079 Harici çağrı gece servisinde tanımlanan aboneleri çaldırır.

HARİCİ HATLARA DÖNEREK VEYA BAŞTAN BAŞLAYARAK ÇIKMA

851080 * Harici hatlara dönerek çıkılır.
851081 Harici hatla ilk boş hattan başlayarak çıkılır.

HARİCİ HATLARIN OTOMATİK TESTİ VE SERVİSE VERİLMESİ

LCR (En Ucuz Yönden Arama Programı)

Bir telefon şebekesindeki operatörlerin sayısı arttıkça belli bir yön/operatöre doğru yapılacak konuşmaların ucuz olma ihtimali artmaktadır.

Örneğin bir Turkcell numarasından bir Turkcell abonesini aramak, Turkcell numarasından bir Telsim abonesini aramaktan ucuzdur. İşte telefon santralının çevrilen numaraları analiz ederek o numarayı en ucuz yoldan arayabilme özelliğine LCR (Least Cost Routing) (En Ucuz Yönden Arama) denir.

1. Başlangıç Yön Tablosu

Santral da LCR özelliği başlangıç olarak Türkiye'deki Türk Telekom ve GSM operatörleri için ayarlanmıştır.

Başlangıç Değerleri	Operatör	Yön no
1, 2, 3, 4, 5, 6, 7, 8, 9 ile başlayan numaralar	Türk Telekom	2
053 ile başlayan numaralar	Turkcell	3
054 ile başlayan numaralar	Vodafone	4
055 ile başlayan numaralar	Avea	5
050 ile başlayan numaralar		
00 ile başlayan numaralar	Milletlerarası	7
01, 02, 03, 04, 05, 06, 07, 08 09 ile	Şehirlerarası	8

KAYIT NO	MESAJ NO	GİRİLECEK OLAN MESAJ İÇERİĞİ	Boş SÜRE	MESAJ DİNLEME KODU
7447 85 10 01	1. MESAJ	Yukarıdaki yön numaralarının (2-9) ayırt edici olmak dışında başka bir anlamı yoktur.	25 sn	7447 85 10 41
7447 85 10 02	2. MESAJ	Sizi operatöre bağlıyorum.	6 sn	7447 85 10 42
7447 85 10 03	3. MESAJ	Başlangıçta bütün harici hatlar 2., 7. ve 8. yönlere çıkacak şekilde programlanmıştır. (Başlangıçta bütün numaralar Türk Telekom'a ulaşacak şekilde.)	3 sn	7447 85 10 43
7447 85 10 04	4. MESAJ	Aradığınız numara cevap vermiyor.	6 sn	7447 85 10 44
7447 85 10 05	5. MESAJ	Aradığınız numaraya bağlıyorsunuzuz.	3 sn	7447 85 10 45
7447 85 10 06	6. MESAJ	Aradığınız numara yanış	3 sn	7447 85 10 46
7447 85 10 07	7. MESAJ	Aradığınız numara yanış. Mesaj saatlerinde arayın.	12 sn	7447 85 10 47

7447 9503 Sistem LCR özelliğini kullanır.
7447 9502 * Sistem LCR özelliğini kullanmaz.
7447 9513* Başlangıç LCR tablosunu uygulayınız.
7447 846 h yyy..* Harici hattın kullandığı yön (route)ların programlanması

Burada:

y: harici hattın çıkılabilecek yön numaraları

h: harici hat numarası 1-2

Başlangıçta hatlar 2., 7. ve 8. yönden çıkacak şekilde programlanmıştır.

Örnek: 4 harici hatlı bir santralda 1., 2., 3. hatlardan TURKCELL dışındaki bütün aramalar ve 4. hattan sadece TURKCELL aramaları yapılmak istensin.

7447 846 1 245678 * (1. dış hat Türk Telekom+Vodafone+Avea açık)
846 2 245678 * (2. dış hat Türk Telekom+Vodafone+Avea açık)
846 3 245678 * (3. dış hat Türk Telekom+Vodafone+Avea açık)

846 4 3 * (4. dış hat Turkcell'e açık)

Yukarıdaki örnekte 053 ile başlayan numaralar sadece 4. dış hattan aranabilir. Diğer numaralar 1., 2., 3. dış hatları kullanır.

3. Yeni Yön Tablosunun Oluşturulması

7447 9513 xx(hafıza no) + y (yön no) + zzzz (numara)*

Burada;

Hafızano: 01-50 arasındaki LCR hafıza numarası

Yön no: 2-9 arasındaki yön numarası

Numara: Analiz edilip yönü bulunacak 1 veya 2 veya 3 veya 4 haneli numara (en fazla 4 haneli).

Ekte başlangıç değerler için santral LCR tablosu verilmektedir. Bu tablo isteğe göre yeni baştan programlanabilir. Programlamak için 7447 programa giriş kodu, ardından 9513 LCR program kodu girdikten sonra sırası ile ilgili hafıza, yön numarası ve çevrilecek numara tuşlanıp * ile sonlandırılmalıdır.

Örnek: 055 ile başlayan numaraları yeni bir yöne (operatöre) yönlendirmek için **7447 9513 12 6 055 *** tuşlamak yeterlidir. (Burada hafıza 12 başlangıçta 055 oraya kayıtlı olduğu için seçilmiştir) Bu örneğe göre 055 çevrildiğinde santral 6. yöne ait harici hatlardan çıkış yapacaktır.

Yeni yön tablosunu yaparken aşağıdaki hususlara dikkat edilmelidir.

- Yönü tayin edecek numara en fazla 4 haneli olabilir. Örneğin 0049 gibi.

- Yön bulmada, en az haneli ortak numaranın yönü geçerlidir.

- Örneğin 0049 için 6. yönü, 004 için 7.yönü programlamışsanız, her iki numara için geçerli yön 7 dir.

- Programlama sırasında çevrilmesi mümkün, yönü tanımlanmamış numara eksik kalmamalıdır.

Yeni yön tablosu oluşturduktan sonra her bir harici hattın hangi yönlere çıkacağı **7447 846 h yyy.. *** programı ile teker teker belirlenmelidir.

3.1 LCR programında alternatif yön özelliği

LCR programın kullanıldığı ve bütün hatların dolu olduğu durumlarda, aramanın başka bir route (yön)'den sağlanması istenebilir. (Örneğin GSM araması yapıyorsanız, bütün FCT'ler dolu, bu durumda Telekom hatlarında GSM aramasının yapılmasını istiyorsunuz.)

Özellik için aşağıdaki program girilir;

7447 95 17 Alternatif route (yön) özelliği kullanılmaz. (Başlangıç)

7447 95 18 Alternatif route (yön) özelliği vardır ve alternatif yön olarak Yön2'de tanımlanan hariciler kullanılır.

4. LCR tablosunun printere dökülmesi

7447 9514 Yön tablosunu yazıcıya dök

İstendiği takdirde LCR numara tablosu yazıcıya dökülebilir. Bunun için

- Ahizeyi kaldırın ve dahili çevir sesini dinleyin.

7447 programlama kodunu tuşlayın.

- Ardından 9514 girdiğinizden 01-50 arasındaki route tablosu çıktısını printerden alabilirsiniz.

Hafıza	Yön	Numara
No	No	
01	2	1

02	2	2
03	2	3
04	2	4
05	2	5
06	2	6
07	2	7
08	2	8
09	2	9
10	3	053
11	4	054
12	5	055
13	6	050
14	7	00
15	8	01
16	8	020
17	8	03
18	8	04
19	8	06
20	8	07
21	8	08
22	8	09
23	8	022
24	8	023
---	---	---

50

5. LCR özelliğinin uzak mesafe erişim hizmetleri uygulaması

Genelde Uzak Mesafe Telefon Hizmetleri (UMTH) veren operatörler bir ulaşım numarası ile aranır. Operatör vereceği hizmete karşılık arayan kişi/kurumdan bir ücret talep eder ve hesapları takip etmek için kendilerine bir PIN numarası verir. (Veya PIN numarası kontör kartları üzerinde kazanıp bulunan numaralardır.)

Yukarıdaki ifadelerden anlaşılacağı gibi bu tip operatörler üzerinden konuşma yapabilmek için önce genelde 11 haneli 0811 xxx xxxx şeklinde bir erişim numarası, ardından genelde 10-15 haneli bir PIN numarası ve ardından arayacağınız yerin numarasını çevirmek gerekir. 30 rakamdan büyük böyle bir rakamlar zincirini her seferinde tuşlamak oldukça zahmetlidir. Santral, LCR programı beraberinde, gerektiğinde ulaşım numarasını ve ardından PIN numarasını otomatik arar ve kullanıcı her zamanki standart aramasıyla ucuz yönden konuşma yapmış olur.

5.1 Erişim numarasının ve PIN kodunun girilmesi:

Ulaşım numarası ve pin kodu için en fazla 15 haneli numara girebilirsiniz. Aşağıdaki programlar sadece operatör telefonundan girilebilir.

5.1.1 Pin kodunun girilmesi:

2. yön PIN kodu operatör özel hafıza 01 e girilir.
3. yön operatör özel hafıza 02 e girilir.
- 4.yön operatör özel hafıza 03 e girilir.
5. yön operatör özel hafıza 04 e girilir.
6. yön operatör özel hafıza 05 e girilir.
- 7.yön operatör özel hafıza 06 e girilir.
8. yön operatör özel hafıza 07 e girilir.
9. yön operatör özel hafıza 08 e girilir.

78+yön özel hafıza numarası+1+PIN numarası*

PIN numarası tanımlanması operatörün özel hafızasına numara girilmesi gibidir. Bu durumda operatör PIN numarası girdiği özel hafızaları kullanamaz ve PIN kodları saklıdır.

- Ahizeyi kaldırın ve dahili çevir sesini dinleyin.

- 78 ardından operatörün LCR de verdiğiniz yön numarasına göre hafıza numarasını tuşlayın.

Örneğin arama yapacağınız uzak erişim operatör yönünü 6 tayin etmişseniz 7805 çevirin.

- Ardından 1 çevirin

- Ve ardından aranacak pin kodunu çevirin

- * veya çataltı yapın ve dahili çevir sesini alın.

Not: 1. İstenirse PIN kod sonuna # de girilebilir.

Not: 2. Uzak Mesafe Erişim Operatörleri uzaktan programlamayla PIN numarası girebilir.

ÖRNEK: Pin kodu 222 333 4444 ve operatör yönü 5 ise 780 4 1 222 333 4444* tuşlayın.

5.1.2 Operatör erişim numarasının girilmesi::

2. yön operatör erişim numarası ortak hafıza 11 e girilir.
3. yön operatör erişim numarası ortak hafıza 12 e girilir.
- 4.yön operatör erişim numarası ortak hafıza 13 e girilir.
5. yön operatör erişim numarası ortak hafıza 14 e girilir.
6. yön operatör erişim numarası ortak hafıza 15 e girilir.
- 7.yön operatör erişim numarası ortak hafıza 16 e girilir.
8. yön operatör erişim numarası ortak hafıza 17 e girilir.
9. yön operatör erişim numarası ortak hafıza 18 e girilir.

781 + yön ortak hafıza numarası +1+ulaşım numarası *

Bu numara seçilen operatöre verilen arama numarasıdır ve genelde 0811xxx xxxx şeklindedir.

Erişim numarası santral hafızasının 12-18 numaralı hafızalarına girilir.

- Ahizeyi kaldırın ve dahili çevir sesini dinleyin.

- 78 ardından operatörün LCR de verdiğiniz yön numarasına göre hafıza numarasını tuşlayın.

Örneğin arama yapacağınız uzak erişim operatör yönünü 5 tayin etmişseniz 7814 çevirin

- Ardından 1 tuşlayın.

- Ve ardından aranacak ulaşım numarasını çevirin

- * veya çataltı yapın ve dahili çevir sesini alın.

ÖRNEK: Ulaşım numarası 0811 222 33 33 ve yön 5 ise 781 4 1 0811 222 3333* tuşlayın.

5.2 Bir yön için ulaşım numarası ve pin kodunun aktif hale getirilmesi:

5.2.1 Bir yön için ulaşım numarasının aktif hale getirilmesi:

9511 y 1 Ulaşım no aktif

9511 y 0 *ulaşım numarası aktif değil (boş)

y: yön numarası

- Ahizeyi kaldırın ve dahili çevir sesini dinleyin.

- 7447 çevirin ve programlama moduna girin.

- Ardından 9511, yön numarası ve ardından 1 tuşlayın.

- Artık aramalarda ulaşım kodu devrededir. Örneğin 5. yöne ulaşım kodu ile bu yönden çıkmak isterseniz 7447 9511 5 1 tuşlamanız gerekir.

- İptali: Ahizeyi kaldırıp 7447 9511 yön numarası 0 tuşladığımızda ulaşım numarası devre dışıdır. (Arama ulaşım kodu çevrilmeden yapılır.)

5.2.2 Pin kodunun aktif hale getirilmesi:

9512 y 1 PIN kodu aktif

9512 y 0 *PIN kodu aktif değil (başlangıç)

y: yön numarası

- Ahizeyi kaldırın ve dahili çevir sesini dinleyin.

- 7447 çevirin ve programlama moduna girin.

- Ardından 9512, yön numarası ve ardından 1 tuşlayın.

- Artık bu yönden aramalarda PIN kodu devrededir.

- İptali: Ahizeyi kaldırıp 7447 9512 yön numarası 0 tuşladığımızda PIN kodu devre dışıdır. (Aramada PIN kodu çevrilmez.)

5.3 Örnek Bir Uzak Mesafe Erişim Hizmeti Uygulanması:

Bir şirkette milletler arası aramaların yeni bir operatör üstünden yapılacağını varsayalım. Bu operatöre ait ulaşım kodu 0811 1234567 ve şirkete verilen PIN kodu 9876543210 olsun.

Santralin 00 çevrildiğinde, ulaşım kodunu ve PIN numarasını otomatik araması istenmektedir. Diğer aramalarda ulaşım kodu ve PIN numarası çevrilmeyecektir.

10 numaralı (operatör) telefonundan yapılacaklar;

- LCR programını devreye alın

74479503

- Bu yönün hangi harici hatları kullanacağı programlanır.
Örneğin 2 harici hat hem şehir içi, şehirlerarası ve hem de özel operatörden milletlerarası aramada kullanılsın.
Aşağıdaki program girilir;

74478461278*
8462278*

- Uzak erişim numarasını girelim.
7816108111234567* çevrilir.

Devreye verelim,
7447951171 tuşlanır.

- PIN numarasını girelim;
780619876543210*

Devreye verelim
7447951271

Bu şekilde, 00 aramaya yetkili her hangi bir abone 00 ile başlayan bir numara çevirdiğinde santral otomatik olarak ulaşım numarasını, PIN numarasını çevirir kullanıcı standart aramasını yapar.

5.4 Aranan numaranın sonuna # ilave edilmesi

Bazı UMTS operatörleri aranan numaranın sonuna # tuşunun ilave edilmesini istemektedir. Bu program uygulanır.

74479506 *Aranan numara sonuna # ilave edilmez.
TARİH 15/01/13:36 (01) SIRA
9507 → Aranan numara sonuna # ilave edilir. NUMARASI

5.5 Arama sırasında digitlerin arasına bekleme (Pause) ilave etme

Ulaşım numarası ve pin kodu girerken ilave edilecek her # digit göndermeler arasında 1.5 sn'lik bekleme (pause) ye karşılık gelir.

ÖRNEK: PIN kodunun sonunda 3 sn'lik bir bekleme olmasını istiyorsanız;

780414203838##* tuşlayınız.

Uzak mesafe operatörü özelliğinin başlangıç numara gönderme formatı aşağıdaki gibidir;

Ulaşım numarası + 2sn bekleme + PIN no (varsa) + 2sn bekleme+ aranılan numara.

Bekleme süreleri yukarıdaki şekilde # ilave edilerek arttırılabilir.

MT26 SANTRALI ÇEVRE BİRİMLERİ

VM26 Sesli Yanıt Sistemi (Robot Operatör)

Santrala gelen harici hat çağrılarının santral tarafından otomatik cevaplandırılıp, operatörün yükünü azaltmak ve işletmeye modern çağdaş bir haberleşme yeteneği sağlamak için geliştirilmiştir.

Yapılan çağrı santral tarafından sesli bir mesajla karşılanır ve dahili numarayı bilen kişi operatöre gitmeden doğrudan istediği kişiye bağlanır.

GEREKLİ DONANIM:

MT26 Santrallara Bağlanan Özel Telefon Setleri KTS 300 ve KTS 500

MT26 santrallarına özel telefon setleri olarak KTS 300 ve KTS 500 setler bağlanabilir. KTS 300 konsol kullanım kılavuzu aşağıda verilmektedir.
KTS 500 kullanım kılavuzu cihaz ile birlikte verilmektedir.

1.Genel

KTS-300 çok fonksiyonlu telefon, MT26 ve diğer tip santrallar takılmak üzere geliştirilmiş, konsol olarak veya tek tuşla bir çok özelliğın kullanılabilirdiğı bir santral telefonu olarak santrala bağlanabilen bir cihazdır. Cihaz operatör veya herhangi bir dahili aboneye bağlanabilir. MT26 santrallarına dahili abone sayısı kadar KTS-300 telefon bağlamak mümkündür.

2.KTS-300 telefonun parçaları:

KTS-300 telefonun parçaları aşağıdadır:

- KTS-300 telefon gövdesi
- Ahize
- Spiral kordonu
- İki ucu pluglu 5 metre bağlantı kablosu
- Opsiyonel: DSS-300 tek tuşla erişim ve meşgul panolu modül.

3.KTS-300 telefonun kullanıma hazırlanması:

- Telefonun spiral kordonunun bir ucunu ahizeye diğer ucunu telefon gövdesinin alt kısmındaki ahize yuvasına takınız.
 - Zil seviye ayarını yüksek (H) veya alçak (L) konuma ayarlayınız.
 - Telefonunuz tone (DTMF) olarak çalışabilir ve bu şekilde ayarlanmıştır.
- Bu adımlardan sonra telefonunuzu santrala bağlayabilirsiniz.

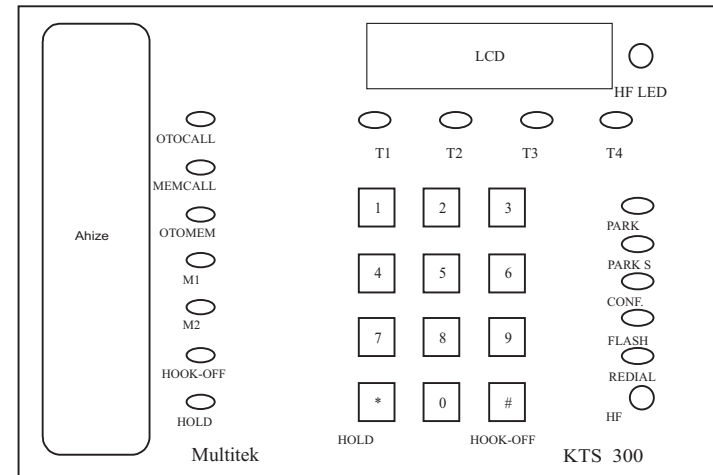

4.KTS-300 telefonun santrale bağlantısı

a-)Tek bir KTS-300 telefonun konsol telefonu olarak kullanılması:

Konsolla beraber gelen,iki ucu pluglu 5m uzunluğundaki konsol kablosunun bir ucunu telefonun LINE girişine diğer ucunu santralin AT KONSOL soketine takınız. Telefonunuz kullanıma hazırdır.

Santralla konsol arasındaki mesafenin 5 metreden daha fazla olduğu durumlarda firmadan daha uzun kablo istemeniz veya kendinizin konsol kablosunu hazırlamanız gerekir. Bağlantı kablosu olarak uçlarına 6P/6C plug çakılmış 6'lı rozet kablo(6xAWG26/7FLAT) kullanılır.

b-) Birden fazla KTS-300 telefonun bağlanması:

Santrala birden fazla KTS-300 telefonun bağlanacağı durumlarda ek KTS-300 telefon seti sayısında KTS300 Bağlantı Kutusunu firmadan talep etmeniz işinizi kolaylaştırır.

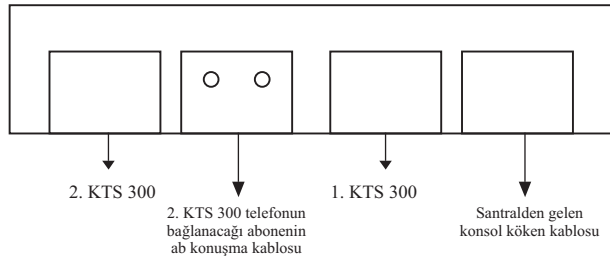

KTS-300 Bağlantı Kutusu

(iki KTS-300 telefonu birbirine kolay bağlamakta kullanılır)

KTS-300 telefonlar arası bağlantı için 6'lı tercihen rozet kablo kullanılır. Kablo uygun uzunlukta kesildikten sonra iki ucuna 6'lı pluglar çakılır ve ilgili jaklara takılır.

Çoklu bağlantı kutusuna giren ve çıkan kablolar birebir aynı sırada olmalıdır.

KTS-300 telefonların santrale tanıtılması:

Başlangıçta sadece operatör konsol telefonu (0 numara) santrale tanıtılmıştır. Santrala birden fazla KTS-300 telefonu bağlandığında bu telefonların hangi dahili numaraya bağlandığının tanıtılması gerekir. Tanıtılma işlemi yapılmamışsa konsol ekranında o dahili aboneyle ilgili mesajlar çıkmaz.

(Aynı konsol numaraları tanıtılmışsa iki ekranda da aynı mesajlar çıkar.)

Yapılacak İşlemler:

- KTS-300 telefonunun bağlantı kutusuna data hattını ve dahili konuşma uçlarını bağlayınız. KTS-300 telefonun bağlantı jakını takınız.
- Telefonu açınız (veya HF butonuna basınız).

Konsolun sol sütunun ilk ve son butonları olan **OTOCALL** ve **HOLD** tuşlarına aynı anda basınız.

Aşağıdaki ekran görünür:

NUM. TUŞLAYINIZ
VER X.X

Konsolun bağlandığı dahili numarayı tuşlayınız. Kulaklıkta meşgul sesi duyarken ekranda aşağıdaki mesaj çıkar.

OKAY

Eğer yukarıdaki mesajı göremezseniz, yanlış numara çevirmiş veya cihazı yanlış kabloya bağlamış olabilirsiniz.

Telefonu kapatıp açarsanız, ekranda ÇEVİRİNİZ vs gibi bilgiler çıkmaya, tarih saat ve meşgul panosu bilgileri görünmeye başlanır

Not: İlk ekranda çıkan VER X.X bilgisi cihazınızın yazılım versiyonunu vermekte olup, üretim sırasında önemlidir.

5.Telefon LCD Ekranı

Durum/Mesaj satırı

Tarih/ Saat ve tarih satırı

İlk on abone ve ilk 3 harici meşgul panosu

İkinci on abone ve sonraki 3 harici meşgul panosu

1 ARIYOR
15:14 02. 12. 2004
0 1 2 3 4 5 6 7 8 9 T1 T2 T3
0 1 2 3 4 5 6 7 8 9 T4 T5 T6

Telefonda her biri 16 adet 7X5 dot matris karakterli , 4 satırlı LCD ekran kullanılır.

1.Satır: Çağrının durumunu (1 ARIYOR gibi) , mesajları (GECE SERVİSİ ,TAKIP ET gibi) bazı özelliklerin devrede olduğunu(otomatik arama gibi) gösterir.

2.Satır: Saat ve tarihin gösterildiği satırdır.

3.Satır: İlk 6 abonenin meşgulliyetini (0,1,2,3,4,5,6,) ve iki harici hattın meşgulliyeti (T1,T2) ilgili alan karartılarak gösterilir.(Örneğin MT26 santralda (2 no için sadece 2 gösterilir).

4.Satır: İkinci on abonenin meşgulliyetini (Star2 santralda) (0,1,2,3,4,5,6,7,8,9) ve ikinci üç harici hattın meşgulliyeti (T4,T5,T6) ilgili alan karartılarak gösterilir.(Örneğin 22 numara için sadece 2 gösterilir).

5.1 Arayan Numara Bilgisinin Görülmesi:

Santrala arayan numaraları görmek için CID01 modülü takılır ve eğer Telekom bulunulan bölgede bu hizmeti desteklerse arayan numaraları KTS300 telefon ekranında görmek mümkündür.

5.1.1 Arayan Numarayı Görme Özelliğinin Çalışması

Santral harici hattından bir çağrı geldiğinde santral Telekom tarafından gönderilen arayan numara bilgilerini alır ve bunları **KTS 300** telefon ekranında gösterir.

- Çağrı cevaplanıp,telefon kapatılıncaya kadar numara ekranda kalır.
 - Çağrı başka bir **KTS 300** telefonuna aktarıldığında arayan numara bilgisi diğer telefon ekranına çıkar.
 - Çağrı cevaplanmazsa arayan numara bilgisi yeni bir çağrı gelinceye kadar ekranda kalır.
 - Gelen çağrı gizli bir numaraysa ekranda **GİZLİ NUMARA** ,bu hizmetin verilemediği bir yerden araniyorsa **KAPSAM DIŞI** bilgileri ekranda görünür.
- MT26 santralleri **99** , STAR2 santralleri **50** ,STAR1 santralleri **99** son arayan numarayı santral hafızasında saklar.

5.1.2 Arayan Numaraların İncelenmesi ve Geri Aranması

KTS 300 ekranlı telefona sahip aboneler arayan numaraları ekranda görebilir ve bunları tek tuşla geri arayabilir. Telefonu açıp **7444** kodu tuşlandığında son arayan numara bilgisi ekrana gelir.

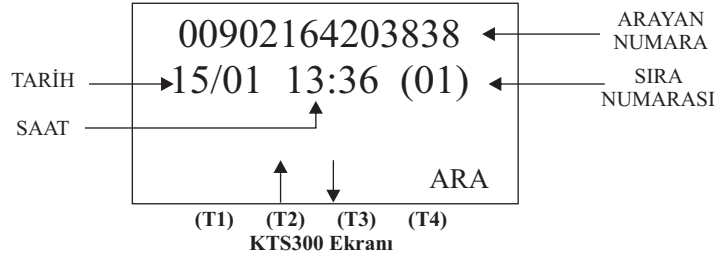

Yukarı ve aşağı (**T2,T3**) tuşlarıyla arayan numaralar sıra numarasına göre incelenir. (Not: Başlangıçta hafızada kayıtlı numara olmadığından arayan numara ekranı boş görünebilir.)Telefon kapatıldığında arayan numara ekranı kaybolur.

Telefon açık ve ekranda numara varken **ARA** (T4) tuşuna basıldığında santral o numarayı arar ve konuşursunuz. Telefonu kapattığınızda arayan numara ekranı kaybolur.

6.Telefon Tuşlarının Görevleri

Telefon tuşları kullanıcının bir çok fonksiyonu kolay ve hızlı bir şekilde yerine getirmesi için hazırlanmıştır. Bu şekilde kullanıcı , her an kullanılan özelliklerin kodlarını hatırlamadan sadece tuşa basarak bu özellikleri kullanabilecektir.

Doğrudan görev yapacak tuşlara ahizeyi kaldırmadan veya HF butonuna basmadan dokunabilir ve işlevini yaptırabilirsiniz. Tuşa bastığımızda telefon otomatik olarak HF konumuna geçer. Telefonun kapanacağı durumlarda (örneğin ekranda **KAPATINIZ,HATTI ALDILAR** gibi mesajlar çıktığında) eğer ahize elinizde değilse (HF konumunda) telefon 3 saniye içinde kendisi otomatik kapanır.

T1,T2,T3,T4 tuşları

Başlangıç kullanımı: T1,T2,T3,T4 tuşları başlangıçta 1.,2.,3.,4. harici hatta tek dokunuşla ulaşmayı sağlar. Bir harici hatla görüşürken,T1-T4 tuşlarından birisine basılırsa konuşmakta olan harici hat çözülür yerine tuşu basılan harici hat bağlanır.

Aynı şekilde bir harici hatla konuşurken dahili numara arama tuşları M1-M2 'e basarsanız,harici çağrı otomatik bekletmeye geçer ve dahili numara aranır. Telefonu kapatırsanız çağrı aktarılmış olur veya dahili telefon çalarken başka bir dahili hat butonuna basarsanız, harici çağrı aktarılır, yeni dahili hattın telefonu çalmaya başlar.

Programlayarak kullanım:

a) T1-T4 tuşları programlanarak (Tuşların Programlanması kısmına bakınız)harici hat yerine harici hat grubuna çıkması sağlanabilir. Örneğin T3 tuşu programlanarak 9 harici hat çıkış kodu gibi,basıldığında grup içindeki boş bir harici hatta çıkması sağlanabilir. Bu şekilde hat gruplarına çıkış kodu hatırlanmadan tek tuşla ulaşım sağlanmış olur.

Örneğin T1 tuşu ile Telekom hatlarına, T2 ile özel hatlara, T3 ile Turkcell FCT hatlarına, T4 ile Telsim FCT hatlarına çıkış sağlanabilir.

b) T1-T4 tuşları programlanarak istenen başka harici hatta tek tuşla ulaşma özelliği sağlanabilir. Örneğin programlayarak T1 tuşunun 6. harici hatta bir dokunuşta çıkması programlanabilir. (Tuşların programlanması kısmına bakınız).

OTO CALL

Aradığınız bir harici numara meşgul veya düşmediyse bu tuşa basarak santralin size bu numarayı otomatik bulmasını sağlarsınız. Eğer ahize elinizde değilse ekranda **BAĞLANACAK** gördükten 3 saniye sonra telefon otomatik kapanacaktır. Arama sırasında ekranda flaş eden ok işaretleri (← ←) aramanın devam ettiğini gösterir. Bağlantı olduğunda ziliniz çalacaktır.

MEM CALL

Ortak veya özel hafızada kayıtlı bir numarayı aramak isterseniz **MEM CALL** ardından hafıza numarasını tuşlayınız.

OTOMEM

Ortak veya özel hafızada kayıtlı bir numarayı santralin otomatik size bağlanmasını istiyorsanız, ahizeyi kaldırmadan **OTO MEM** ve ardından hafıza numarasını tuşlayınız. Ekranda **BAĞLANACAK** yazısı çıkacak ve eğer ahize elinizde değilse telefon otomatik kapanacaktır. Arama sırasında ekranda flash eden ok işaretleri (→ →) aramanın devam ettiğini gösterir. Bağlantı olduğunda ziliniz çalacaktır.

M1,M2 tuşları

Başlangıç kullanımı:

Başlangıçta M1-M4 tuşları aşağıdaki dahili numaraları arar:

Tuş	M T 2 6	S T A R 2
M1	1 nolu dahili abone	11 nolu dahili abone
M2	2 nolu dahili abone	12 nolu dahili abone

Ahizeyi kaldırmadan tuşa basarsanız, ilgili dahili abone aranır,konuşulur ve otomatik kapatılır.

Programlayarak kullanım:

a) M1-M2 tuşlarını başka dahili aboneleri aramaya programlama: İstenirse programlanarak **M1-M2** tuşlarına basarak istenen dahili aboneye ulaşma sağlanabilir.(Tuşların programlanması kısmına bakınız.)

b) M1-M2 tuşlarını istenen hafıza gözlerini aramaya programlama:

M1-M2 tuşları programlanarak santral hafızasında kayıtlı özel ve ortak hafıza numaralarını tek tuşla arama sağlanabilir.

Örneğin **M1** tuşu hafıza 56 numaraya programlanmışsa, bu tuş basıldığında santralin 56. hafızasındaki kayıtlı numara aranır ve konuşulur.

HOLD TUŞU

Bir dahili veya harici konuşma sırasında **HOLD** tuşuna basarsanız o konuşmayı bekletmeye almış olursunuz. Tekrar basarsanız konuşmaya geri dönersiniz. Konuşmanızı bir dahili aboneye aktarmak için **HOLD** tuşuna basıp dahili numarayı tuşlayın. Telefonunuzu kapatır veya **HOOK-OFF** tuşuna basarsanız konuşmanızı aktarmış olursunuz.

HOOK-OFF TUŞU

Aramanızın herhangi bir durumunda **HOOK-OFF** tuşuna basarsanız telefonunuzu kapatıp açmış gibi yeniden çevir sesi alırsınız. **HOOK-OFF** tuşu hızlı bir şekilde çağrılara hizmet etmekte faydalıdır. Örneğin bir konuşmayı dahili bir aboneye aktarıp gelen ikinci bir çağrıya cevap vermek isterseniz, konuşmanızı **HOLD** tuşu ile bekletmeye alıp dahili numara çevirip **HOOK-OFF** tuşuna basın (çevir sesi alırsınız) ve 6 tuşlayın.

PARK

Harici hatla görüşme sırasında **PARK** tuşuna basarsanız, hattınız otomatik bekletmeye geçer ve telefonunuz serbest kalır

Bu durumda örneğin 6 (**PICK-UP**) tuşlarsanız gelen ikinci harici çağrıyı yakalarsınız.

PARKS

Park ettiğiniz çağrıları geri almada kullanılır. Bu tuşa bastığınızda park edilen harici hatlar arka arkaya geri alınır.

CONF

Dahili veya harici abonelerle konferans yapmak isterseniz bu tuş kullanılır.

Dahili veya harici hat ile görüşüyorsanız, başka bir dahili veya harici telefonu konferansa dahil etmek isterseniz, **CONF** tuşuna basın ardından dahili veya harici numarayı arayın, konuşun ve tekrar **CONF** tuşlayın. Konferansa girersiniz.

FLASH

Bazı durumlarda **FLASH** tuşu konuşmayı bekletmeye almada kullanılır.

(Not: Bu özelliği kullanmak için telefonun bağlandığı aboneye santral tarafından **FLASH** kullanabilir özelliği verilmelidir. Program 83 aa4). Aboneye **FLASH** kullanabilir özelliği verilmemişse **FLASH** butonuna basarak görüşmeyi sonlandırmak veya tekrar çevir sesi almak mümkündür.

REDIAL

Aradığınız son harici numarayı tekrar aramak isterseniz, sadece **REDIAL** tuşuna basmanız yeterlidir.

HF (Hand free - Eller serbest)

Ahizeyi elinize almadan telefonunuzu **HF** tuşuna basarak kullanabilirsiniz. Çeşitli fonksiyon tuşlarına basıldığında cihaz otomatik olarak **HF** özelliğini açar ve istenen işlemleri gerçekleştirir.

WARN (1 tuşu)

Aradığınız dahili abone meşgulse, meşgul tonunu duyarken **WARN(1)** bir tuşuna basarak meşgul abonenin kulağına kısa ikaz tonu gönderebilirsiniz.

PICK UP (6 tuşu)

Harici gelen bir çağrıyı **PICK UP (6)** tuşuna basarak alabilirsiniz. (Bu özelliği kullanmak için ahizenin kaldırılmış veya **HF** tuşuna basılmış olmalıdır).

HOLD (* tuşu)

Konuşmanızı **HOLD (*)** tuşuna basarak bekletmeye alabilirsiniz.

HOOK-OFF (# tuşu)

Telefonunuz açıkken bu tuşu tuşlayarak çatal altını kapatmadan tekrar çevir sesini alırsınız.

7. T1-T4 ve M1-M2 Tuşlarının Programlanması

Programlama tuş bilgileri :

Telefon herhangi bir durumda iken **PARK** ve **CONF** tuşlarına aynı anda bir saniyeden uzun basmak telefonu **PROGRAMLAMA** moduna sokar ve aşağıdaki ekran çıkar.

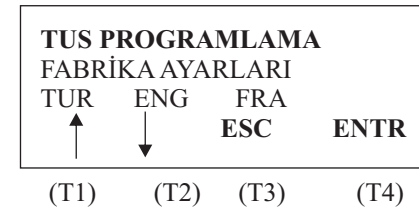

Programlama modunun bütün sayfalarında en alt satır aynı olup, yukarı ok programlanacak bir yukarı satıra geçer (T1 tuşuna basılır), aşağı ok programlanacak bir aşağı satıra veya yandaki alana geçer (T2 tuşuna basılır).

ESC bir önceki sayfaya geçer (T3 tuşuna basılır)

ENTR programlanacak bir sonraki sayfaya geçirir ve girilen kodu geçerli konuma sokar (T4 tuşuna basarak).

Programlanacak satır veya data ekranda yanıp söner (örneklerde yanıp sönen satır bold olarak gösterilmiştir).

Program modundan çıkmak için birinci sayfaya kadar **ESC**,...**ESC** yapmak veya telefonu herhangi bir konumda kapatmak yeterlidir.

a) FABRİKA AYARLARI' na programlama:

PARK ve **CONF** tuşlarına aynı anda basınca ana sayfa çıkar.T2 tuşu ile **FABRİKA AYARLARI** üstüne gelinir. **ENTR** (T4 tuşu) basılırsa telefon kapanır ve telefon tuşları fabrika başlangıç değerlerine geri döner.

b) DİL SEÇME

PARK ve **CONF** tuşlarına aynı anda basınca ana sayfa çıkar.T2 tuşu ile **DİL** üstüne gelinir. T4 tuşlanır.

Ekran;
TR EN FR CS/HR
(Türkçe) (İngilizce) (Fransızca) (Sırpça)

Çıkar. T2 ile ilgili dil seçilir ve T4 yapılır.

c) TUŞ PROGRAMLAMA

TUS PROGRAMLAMA satırı yanıp sönerken **ENTR** (T4) tuşlayın. Başlangıçta **T1** yanıp sönmeye başlar. Yukarı ve aşağı tuşları (T1,T2) ile programlanacak tuş isminin üstüne gelip **ENTR** yapınız.

T1	T2	T3	T4
M1	M2	M3	M4
↑	↓	ESC	ENTR
(T1)	(T2)	(T3)	(T4)

Ekran T1-T4 ve M1- M4 telefon üstündeki, fonksiyonları programlanacak tuşları göstermektedir. Yukarı ve aşağı ok tuşları ile programlanacak tuş isminin üstüne geliniz ve **ENTR** yapınız.

1. T1-T4 tuşlarının programlanması:

T1-T4 alanlarından birisi üstüne gelir **ENTR** yaptığımızda aşağıdaki ekran görünür.

Tx	HAT NO		
Tx	GRUP NO		
↑	↓	ESC	ENTR
(Tx: T1-T4)			

1.a. Tx HAT NO programlanması:

İlgili T1-T4 tuşunun hangi harici hatta çıkacağı programlanmasıdır.

Tx HAT NO yanıp sönerken **ENTR** tuşuna basarsanız,aşağıdaki ekran çıkar.

HAT NO GİR			
(ŞİMDİKİ)		(GİRİLECEK HAT NO)	
HAT NO		--- ---	
↑	↓	ESC	ENTR
(T1)	(T2)	(T3)	(T4)

Tuşa ait harici hat numarası 01,02,03,....,10.. şeklinde tuş takımı tuşlanarak girilir.(Santraldaki en fazla olabilecek harici hat sayısına dikkat ediniz.)Girilecek hat numarası alanı yanıp söner. Numarayı girdikten sonra **ENTR** yaparsanız,o tuşun çıkacağı harici hattı tayin etmiş olursunuz.

ENTR yapmadan önce **ESC** yaparsanız data değiştirmeden bir önceki sayfaya geçersiniz.

Yanlış data girip **ENTR** yaparsanız cihaz işlem yapmaz bekler. Doğru data girip **ENTR** yaparsanız cihaz işlemi kabul edip bir sonraki sayfaya geçer.

1.b. Tx GRUPNO programlanması:

İlgili **Tx** tuşunun hangi harici hat grubuna çıkacağı programlanmasıdır. Harici hat grup numaraları 1,2,3,...9 şeklinde harici hatların oluşturduğu gruplara verilen addır. Ana ekranda **T2** aşağı tuşuyla **Tx GRUPNO** satırına gelir ve **ENTR** tuşlarsınız aşağıdaki ekran çıkar.

GRUP NO GİR			
(ŞİMDİKİ)		(YENİ GRUP NO)	
GRUP NO		--- ---	
↑	↓	ESC	ENTR
(T1)	(T2)	(T3)	(T4)

Soldaki rakkam Tx tuşunun varsa şu andaki grup numarasını gösterir. Yeni grup numarası tuş takımı kullanılarak girilir ve **ENTR** yapılır.

2. M1-M2 tuşlarının programlanması:

Tuş programlama sayfasında M1-M2 alanlarından birisi üstüne gelir **ENTR** yaptığımızda aşağıdaki ekran çıkar.

Mx	DAHİLİ NO GİR		
Mx	HAFIZA NO GİR		
↑	↓	ESC	ENTR

(T1) (T2) (T3) (T4)
(Mx: M1-M4 arası tuş)

2.a. Mx DAHİLİ NO GİR programlanması:

İlgili M1-M2 tuşunun hangi dahili aboneyi arayacağını programlanmasındır.

Mx **DAHİLİ NO GİR** yanıp sönerken **ENTR** yaparsanız aşağıdaki ekran çıkar.

DAHİLİ NO GİR			
(ŞİMDİKİ) (YENİ DAHİLİ NO)			
DAHİLİ NO		--- --	
↑	↓	ESC	ENTR

(T1) (T2) (T3) (T4)

Mx tuşunun varsa şu anki dahili numarası ekranın solunda görülür. Yeni olacak dahili numara tuş takımı kullanılarak tuşlanır ve ardından **ENTR** yapılır. Yanlış data girip **ENTR** yaparsanız cihaz işlem yapmaz bekler. Doğru data girip **ENTR** yaparsanız cihaz işlemi kabul edip bir sonraki sayfaya geçer.

2.b. Mx HAFIZA NO GİR programlanması:

İlgili M1-M2 tuşunun basıldığında santral hafızasındaki hangi numarayı doğrudan arayacağını programlanmasındır.(Santral hafızasının 01-09 özel 10-99 ortak olduğu hatırlatılır.)

Mx **HAFIZA NO GİR** yanıp sönerken **ENTR** tuşlarsanız aşağıdaki ekran çıkar.

HAFIZA NO GİR			
(ŞİMDİKİ) (YENİ HAFIZA NO)			
HAFIZA		--- --	
NO			
↑	↓	ESC	ENTR

(T1) (T2) (T3) (T4)

Mx tuşunun varsa şimdiki hafıza numarası solda ,yeni girilecek hafıza numara alanı sağda yanıp söner. Yeni hafıza numarası tuş takımı kullanılarak girilir ve **ENTR** yapılır.

Programlanmanın herhangi bir anında telefonunuzu kapayarak veya ESC yaparak programlamayı sonlandırabilirsiniz . O ana kadar tuşlayıp ENTR yaptığımız bütün değişiklikler kaydedilmiştir.

8.KTS-300 Ekranındaki İkonlar

Kullanılan özelliklere bağlı olarak LCD ekranda bazı mesajlar ve ikonlar gösterilir.Mesajlar kendi başlarına açıklayıcıdır.(Örneğin **GECE SERVİSİ** ,**BENİ TAKİP ET** vs).Bunların dışında kullanılan iki ikon vardır:

→ → Otomatik arama yapıldığını gösterir

⊞ Beni rahatsız etme özelliğini gösterir.

PROGRAMLAMA KODLARI:

SANTRALIN PROGRAMLANMASI

- Santralin 0 numaralı telefondan programlanması:

0 numaralı telefondan dahili çevir sesini aldıktan sonra 7447 programlama kodu ve ardından programlamak istediğiniz özelliğe ait kodları girmelisiniz.

- Santralin uzaktan programlanması:

Santral ile bağlantı kurulur ve konuşma sırasında 341 * ŞİFRE tuşlanır. Santral programa geçer ve istenilen özelliğe ait kodlar tuşlanır.

Herbir doğru girilen kodlamadan sonra onay tonu olarak geri zil tonu verilir. Meşgul sesi girilen kodun yanlış olduğunu ifade eder.

-Operatör programlama yetkisinin taşınması:

Operatör terminalinin programlama yetkisi istenirse başka bir aboneye taşınabilir. (Program 81 aa 9 ile yetki başka bir aboneye verilir.)

PROGRAMIN KİLİTLENMESİ

İstenmeyen kişilerce programın değiştirilmesini önlemek amacıyla 0 nolu telefondan 7521 XYZT* tuşlayarak (XYZT 1-4 rakkamlı herhangi bir numara) programa girilmesi önlenebilir. Programa girebilmek için aynı kodlar tekrar tuşlanmalıdır.

KISALTMALAR:

aa, bb: 1 ardından dahili numara (örneğin 3 numaralı dahili abone için 13, 0 için 10 tuşlamanız gerekir)

Not: Programlama için abone numarasının önüne 1 rakkamını ilave ediniz.

H: Harici hat (1-2)

F: */Flash /çatalaltı

Yazıların yanında görülen * işareti fabrika çıkışını verir.

ABONE YETKİLERİ:

- 80aa0 Sadece aranabilir ve operatörü (hot line) arayabilir abone
- 80aa1 Sadece dahili arayabilir abone
- 80aa2 Şehir-içi arayabilir abone
- 80aa3 Şehirler-arası arayabilir abone
- 80aa4 *Milletler-arası arayabilir abone
- 80aa5 Sadece ortak hafızadan arayabilir abone
- 80aa6 Sadece ortak hafızadan ve şehir içi arayabilir abone
- 80aa7 HOT LINE Ortak hafızanın 99 gözündeki harici numarayı direkt arayabilir abone (şehirler/milletlerarası arayabilir) (veya telefonu açar açmaz dış hattı alır)
- 80aa8 Şehir içi ve 021 ile başlayan kodları arayabilir abone (İstanbul için).
- 80aa9 Gece veya gündüz ortak hafızanın sadece 90-99 gözlerini arayabilir abone (Bekçi abonesi).
- 82aa9 Ortak hafızadan ve İstanbul içi arayabilir abone.

ARAYA GİRME YETKİSİNİN VERİLMESİ (KOD 81):

- 81aa0 * Araya girme yetkisz
- 81aa1 Yarı yetkili
- 81aa2 Tam yetkili (başlangıçta sadece operatör tam yetkilidir)

MÜZİK DİNLEMELİ ABONE (KOD 81)

- 81aa5 * Normal abone
- 81aa6 Müzik dinlemeli abone

KONFERANS YETKİSİNİN VERİLMESİ (KOD 82):

- 82aa0 Yetkisz
- 82aa1 * Yetkili

ÇEVİR SESİ OLMAYAN ABONE (KOD 82)

- 82aa2 * Çevir sesi var
- 82aa3 Çevir sesi yok

GECE SERVİSİNDE ARAMA YETKİSİNİN VERİLMESİ (KOD 83):

- 83aa0 Gece aramaya yetkili. (Gündüz yetkisinin aynısı, gündüz yetkiszse gece sadece şehir içi arar)
- 83aa1 * Gece aramaya yetkisz.

*,#,A,B,C,D TUŞLARINI KULLANABİLİR TELEFON (KOD 83)

- 83aa2 *,#,A,B,C,D tuşlarını kullanabilir (fabrika çıkışı)
- 83aa3 *,#,A,B,C,D tuşlarını kullanamaz.

ÇATALALTI SÜRESİNİN PROGRAMLANMASI (KOD 83)

- 83aa4 Çatalaltı süresi 600 ms.
- 83aa5 * Çatalaltı süresi 80 ms.

HARİCİ HATLARI SERVİS DIŞI BIRAKMA (KOD 846):

- 846H0 * Serviste
- 846H1 Servis dışı

ABONEYE HARİCİ HAT GRUPLARINA ULAŞMA YETKİSİ VERİLMESİ:

- 85aa10 Hiçbir gruba çıkamaz.
- 85aa11 * 1. ve 2. hatta çıkabilir (9 tuşlayarak)
- 85aa12 1. harici hatta çıkabilir. (81 veya *çevirerek çıkılır.)
- 85aa13 2. harici hatta çıkabilir. (82 veya #çevirerek çıkılır.)

PBX ÖZELLİĞİ-ABONE GRUPLARININ TAHSİSİ (KOD 86):

Gelen harici ve dahili çağrıların telefonunuz meşgulse diğer bir telefona geçmesini isterseniz aşağıdaki programı girin;

Hem Dahili Hem Harici Gelen Çağrılar İçin:

- 01aabb....* 1. PBX grubu (aa, bb... dahili numaralar en fazla 5 adet)
8602aabb....* 2. PBX grubu (aa, bb... dahili numaralar en fazla 5 adet)
8603aabb....* 3. PBX grubu (aa, bb... dahili numaralar en fazla 5 adet)
8604aabb....* 4. PBX grubu (aa, bb... dahili numaralar en fazla 5 adet)

Sadece Gelen Harici Çağrılar İçin:

- 8621aabb....* 1. PBX grubu (aaa, bbb... dahili numaralar en fazla 5adet)
8622aabb....* 2. PBX grubu (aaa, bbb... dahili numaralar en fazla 5 adet)
8623aabb....* 3. PBX grubu (aaa, bbb... dahili numaralar en fazla 5 adet)
8624aabb....* 4. PBX grubu (aaa, bbb... dahili numaralar en fazla 5 adet)

Şef Sekreter Grubu Yapılması:

- 8611aabb....* 1. PBX grubu (aaa, bbb... dahili numaralar en fazla 5 adet)
8612aabb....* 2. PBX grubu (aaa, bbb... dahili numaralar en fazla 5 adet)
8613aabb....* 3. PBX grubu (aaa, bbb... dahili numaralar en fazla 5 adet)
8614aabb....* 4. PBX grubu (aaa, bbb... dahili numaralar en fazla 5 adet)

İptali: Bir abone grubunu iptal etmek isterseniz yukarıdaki kodları girdikten sonra abone numarası girmeden * tuşlayın.

Örneğin: 1. grubu iptal etmek isterseniz 8601 * tuşlayın.

Pbx Abonelerin Zil Çalma Süresi:

- 887 1 4 Saniye
887 2 8 Saniye (başlangıç)
887 3 - 8877'ye kadar her kod süreyi 4 saniye uzatır.

SANTRALA TARİH BİLGİSİNİN GİRİLMESİ (KOD 87):

87ggmmmy gg Gün (01-31) mm Ay (01-12) yy Yıl (04-09)

SANTRALA ZAMAN BİLGİSİNİN GİRİLMESİ (KOD 88):

88ssdd ss Saat (00-24) dd Dakika (00-59)

DAHİLİ CID BİLGİSİNİN DEVREYE VERİLMESİ

8881 Devreye alma ve iptali

YAZICI İLE İLGİLİ PROGRAMLAR (kod 89):

- 890 son yapılan 10 görüşmeyi döker.
891 Mini printere kâğıt besler.
892 Son yapılan 60 adet harici görüşmeyi yazar.
893 Her bir harici hatta ait kontör empülüs yekünleri dökülür.
894 20 saniyeden uzun bütün harici görüşmeler yazılır. (fabrika çıkışı)
895 Sadece kontör darbesi gelen harici görüşmeler yazılır.
896 Sadece milletler arası görüşmeleri döker.
897 Sadece şehirler/milletlerarası görüşmeleri döker.
898 Mesajlar arası boşluk bırakmaz.
899 Mesajlar arası boşluk bırakır.
81aa3 Görüşmeleri yazılır abone.
81aa4 Görüşmeleri yazılmaz abone.
964/965 seri yazıcı (PC) / mini yazıcı kullanılır.

HARİCİ BENİ TAKİPET ÖZELLİĞİNİN GİDERİLMESİ(kod 90):

- 90Hgn....* H Giren harici hat numarası (1-2)
g Çıkan harici hat numarası (1)
n...Gideceği yerin numarası (en fazla 11 rakkam) ve ardından*

"HARİCİ BENİ TAKİPET" ÖZELLİĞİNİN İPTALI VE YENİDEN GİRİLMESİ (KOD 91);

67

- 911 Santralin harici beni takip et özelliğini iptal eder.
912 Harici beni takip et daha önceki bilgilerle devreye verilir.

HARİCİ HATLARIN HERHANGİ BİR ABONEYE YÖNLENDİRİLMESİ (KOD 92):

92Haa girilir. (İptali için 92H10 giriniz)

HARİCİ HATLARIN DP VE YA DTMF OLMASININ PROGRAMLANMASI (KOD 93):

- 93H0 *Harici hat DTMF (hem DTMF ve hem de DP çalışır)
93H1 Harici hat DP (DTMF rakkamlar DP ye çevrilir)
93H2 * Harici hat DISA özellikli değil.
93H3 Harici hat DISA özellikli

GENEL GECE SERVİSİ (KOD 96):

- 960 * Sistem normal serviste.
961 Sistem genel gece servisinde.

BEKLETMEDE ENTEGRE MÜZİĞİN PROGRAMLANMASI

- 962 * Müzik devrede
963 Müzik devre dışı

SERİ YAZICI (veya PC) KULLANIMI PROGRAMLANMASI

- 964 Seri yazıcı (PC) kullanılır. (DTR devrede olup bilgiler beklemeden gönderilir)
965 * Mini yazıcı kullanılır (DTR kullanılmaz ve bilgiler mini yazıcıya yavaş gönderilir.)

GENEL GECE SERVİSİ ABONELERİNİN TANIMLANMASI (97):

97aa...* girilir. (İptali için 9710* giriniz) (aa en fazla 4 adet)

HARİCİ GELEN ÇAĞRILAR BİR ÇOK ABONEYİ ÇALDIRIR

- 974 H aa bb...*(aa en fazla 3 adet)
93 H 9 yukarıdaki programı aktive eder (veya iptali için aynı kod)

KONUŞMA KONTÖR ÜCRETİNİN GİRİLMESİ (KOD 98):

98 XXXXXX XXXXXX 6 haneli konuşma kontör değeri.

KONUŞMA SÜRESİNİN PROGRAMLANMASI (ÇIKAN VE GELEN ARAMA İÇİN)

- 99aa0 * Abone sınırsız süreli konuşabilir (Başlangıç değeri).
99aa1 Abone 3 dakika konuşabilir.
99aa2 Abone 5 dakika konuşabilir.
99aa3 Abone 2 dakika konuşabilir.
99aa4 Giren aramalar sınırlı konuşmalıdır
99aa5 Giren aramalar sınırsız konuşmalıdır.

ELEKTRONİK RESET (WORM START) (KOD 952):

952

DAHİLİ ve HARİCİ ZİL ÇALMA ŞEKLİNİN DEĞİŞTİRİLMESİ (KOD 953)

953 Harici ve dahili zil çalma şekli değişir.

BENİ İZLE GİRMİŞ ABONELERİN İPTALİ PROGRAMI:

- 954 Santraldaki bütün beni izle abonelerini siler.

68

ŞİFRE GİRMİŞ ABONELERİN ŞİFRELERİNİN İPTALİ PROGRAMI (KOD 955):
955

*** VE # İŞLEVINİN DEĞİŞTİRİLMESİ**

966 * bekletmede, # kesmede (başlangıç)
967 # bekletmede, * kesmede kullanılır.

BİR ÜST SANTRALİ BEKLETMEYE ALMA (KOD 956):

956 DTMF telefonlarda # tuşu harici hatta çatalaltı (flash) gönderir.
(İptali için 956 giriniz)

ÖZEL RÖLE ÇEKME ZAMANI

957 * 1 sn süreyle çeker.
958 2 sn süreyle çeker.

SANTRALİ SIFIRLAMA (FABRİKA ÇIKIŞINA GETİRME)

959 tuşlayın.
NOT: Hafızaya girilmiş numaralar bozulmaz.

HARİCİ ARANACAK NUMARALARIN KISITLANMASI (Kod 85)

85 10 29 Girilen bütün kodları siler ve kısıtlamaları kaldırır.
85 aa 30 * Kısıtlama yoktur.
85 aa 31 1. grup (01-05 sıranosuna girilen) kodları arayamaz.
85 aa 32 2. grup (06-10 sıranosuna girilen) kodları arayamaz.
85 aa 33 3. grup (11-15 sıranosuna girilen) kodları arayamaz.
85 aa 34 4. grup (16-20 sıranosuna girilen) kodları arayamaz.
85 aa 35 1 ve 2. grup kodları arayamaz.
85 aa 36 1 ve 3. grup kodları arayamaz.
85 aa 37 1 ve 4. grup kodları arayamaz.
85 aa 38 2 ve 3. grup kodları arayamaz.
85 aa 39 2 ve 4. grup kodları arayamaz.

HARİCİ HAT ERİŞİM KODUNUN DEĞİŞTİRİLMESİ

968 * Harici hat erişim kodu 9
969 Harici hat erişim kodu 0 (operatör numarası 9)

DİYAFON ABONESİ

82aa6 * Normal abone
82aa7 Diyafon abonesi (0 olamaz)

DAHİLİ GÖRÜNTÜLÜ TELEFON ABONESİ

82aa8 Görüntülü telefon abonesi (Diyafon butonuna basıldığında bu abone çalar.)

ÖZEL RÖLEYİ KULLANABİLİR ABONE

82aa4 * Özel röleyi çektirebilir abone.
82aa5 Özel röleyi çektiremez abone.

GECE SERVİSİNDE 2. HATTAN GELEN TÜM ÇAĞRILARIN FAKS MAKİNESİNE GİTMESİ

916 * Gece servisinde 2. harici hattan gelen çağrılar gece abonesine gider.
917 Gece servisinde 2. harici hattan gelen çağrılar gündüz tanımlanan aboneye (örneğin faks makinasına) gider.

HARİCİ HATLARA DÖNEREK VEYA BAŞTAN BAŞLAYARAK ÇIKMA

851080 * Harici hatlara dönerek çıkılır.
851081 Harici hatta ilk boş hattan başlayarak çıkılır.

HARİCİ HATLARIN OTOMATİK TESTİ VE SERVİSE VERİLMESİ

851082 * Harici hatlar otomatik test edilmez.
851083 Harici hatlar saat 12 ve 24 te taranıp açılır veya kapatılır.
851084 Harici hatlar hemen test edilir ve kapatılıp açılır.

SANAL KONTÖR ÖZELLİĞİ

93 hh 4 * Sanal ücretlendirme yapmayan harici hat
93 hh 5 Sanal ücretlendirme yapan harici hat

SANAL KONTÖR SÜRELERİ

88 3 xxx Şehir içi bir kontör süresi (xxx en fazla 255 sn)
88 4 xxx Şehirlerarası bir kontör süresi
88 5 xxx Milletlerarası bir kontör süresi
88 6 xxx İstanbul içi bir kontör süresi

HARİCİ HATLARIN GSM ARA MALAR KISITLANMASI

93 h 6 * Harici hattan herhangi bir numara kısıtlaması yoktur.
93 h 7 Harici hattan GSM (05x) numaraları aranamaz.
93 h 8 Harici hattan sadece GSM numaraları aranabilir.

OPERATÖR YETKİSİNİN TAŞINMASI

81 aa 9 Operatör programlama yetkisini aktarma (başlangıç 10)
aa: yetki aktarılabacak dahili numara

DAHİLİ ACİL HAT

8631 aa bb t aa : Acil hat yapan abone numarası
bb : Acil hatta telefonu çalacak abone
t : 0;0sn acil hat
1;4 sn acil hat

Not: Acil hat yapan abonenin 80 aa 0 ile acil hat olduğu programlanmalıdır.

İptali: 8631 aa 10 0 (operatöre acil hat)
80 aa x (x yetkisi)

ÖZET PROGRAMLAMA KODLARI

Kısaltmalar: aa,bb (abone) H: harici hat numarası

80 aa, 0-9	Abone yetkileri
81 aa 0-2	Araya girme yetkisi
81 aa 3-4	Görüşmeleri yazılır abone
81 aa 5-6	Müzik abonesi
82 aa 0-1	Konferans yetkisi
82 aa 2-3	Cevir sesi olmayan abone
82 aa 4-5	Özel röleyi kullanabilir abone
82 aa 6-7	Diafon abonesi
82 aa 8	Görüntülü telefon
83 aa 0-1	Gece arama yetkisi
83 aa 2-3	* # kullanabilir abone
83 aa 4-5	Çatalaltı süresi
846 H 0-1	Harici hatları servis dışı bırakma
846 H2-9	Harici hat yönleri (LCR)
85 aa 29-39	Harici numaraların kısıtlanması
8510 78-79	Harici çağrının birçok aboneyi kaldırması
8510 80-81	Harici hatta dönerek veya baştan çıkma
8510 82-84	Harici hatların otomatik testi ve kapatılması
86 0x aabb...*	Abone dahili, harici pbx grubu yapma (x:1-4)
861x aabb...*	Abone şef sekreter grubu (x:1-4)
862x aabb...*	Abone harici pbx grubu yapma (x: 1-4)
87 gg mm yy	Santral tarih bilgisi
88 ss dd	Santral saat bilgisi
88(3-6) xxx	Sanal kontör süresi (xxx:sn)
890-899	Yazıcı ile ilgili programlar
90 H gn...*	Harici beni takip et numarası girilmesi
911-912	Harici beni takip et devreye verme ve iptali
916-917	2. Hat çağrılarının faksa gitmesi
92 H aa	Harici çağrının bir aboneye yönlendirilmesi
93 H 0-1	Harici hat DTMF/DP
93 H 2-3	Harici hat DISA değil, DISA
93 H 4-5	Sanal kontör özellikli harici hat
93 H 6-8	Harici hatların GSM aramalara kısıtlanması
94 g HH...*	Harici hatların gruplandırılması
952	Elektronik reset
953	Dahili harici zil çalma şekli değişir
954	Beni izle yapmış aboneler silinir
955	Şifre girmiş aboneler silinir
956	Bir üst santral flash ile bekletmeye alma
957-958	Özel röle çekme zaman
959	Komple sıfırlama (hafızaya girilmiş no bozulmuş)
96 0-1	Genel gece servisi
962-3	Bekletmede müzik
964-5	Seri yazıcı (PC) veya mini yazıcı kullanılır.
966-7	* ve # tuşu görevlerini değiştirme
968-9	Harici erişim kodu 0-9 değiştirme
97 aabb...*	Genel gece servisi aboneleri
98 xxxxxx	Kontör ücreti
99 aa 0-3	Konuşma süresi
99 aa 4-5	Gelen arama konuşma süresi yetkisi

Sesli Yanıt Programları:

918-919	Sesli yanıt devreye verme çıkarma
93 H 2-3	Sesli yanıtla cevaplanan harici hat
85 10 01-07	Mesaj kaydetme
85 10 41-47	Kaydedilen mesajları dinleme
851072-73	Robot operatör gece servisinde devre dışı
851070-71	Robot operatör gece servisinde 7. mesajı okur
913-914	Robot operatör 7. mesajı okur ve hattı çözer

LCR/UMTH Programları

9502-3	LCR kullanılır.
9511y0-1	Yön ulaşım numarası aktif
9512y0-1	Yön PIN numarası aktif
9513*	Başlangıç LCR tablosu kullanılır.
9513xx y zzzz*	Yeni yön tanımlama
9514	Yön tablosunu yazıcıya dök
9506-9507	Aranan numara sonuna # ilave et
846 H yyy..*	Harici hattın kullandığı yönler

YETKİLİ SERVİS İSTASYONLARI

İLİ	FİRMA ADI	TELEFON
ADANA	MULTİTEK ELK. SAN. ve TİC.A.Ş.	(322) 359 29 29 (322) 352 72 87
ANKARA	MULTİTEK ELK.SAN. ve TİC.A.Ş.	(312) 324 68 68 (312) 324 69 00
İSTANBUL/AVRUPA	MULTİTEK ELK.SAN. ve TİC.A.Ş.	(212) 210 00 22 (212) 210 30 49
İSTANBUL/ANADOLU	MULTİTEK ELK.SAN. ve TİC.A.Ş.	(216) 420 38 38 (216) 415 79 18
İZMİR	MULTİTEK ELK.SAN. ve TİC.A.Ş.	(232) 459 99 52 (232) 459 99 57